

ENGINEERING
TOMORROW

Danfoss

Danfoss Türkiye Isıtma Çözümleri Fiyat Listesi 2021

Mart 2021



Danimarka'nın en büyük sanayi topluluğu olan Danfoss A/S, Isıtma, Soğutma ve Havalandırma (HVAC) sektörüne; tasarım, verimlilik, konfor ve enerji tasarrufu odaklı, yenilikçi çözümler sunan bir dünya şirkettir.

Danfoss A/S, 88 yıllık bilgi birikimi ve başta Termostatik Radyatör Vanası olmak üzere mucidi olduğu ürünleriyle; İklimlendirme ve Enerji Verimliliği konularında güçlü ve uzman küresel bir merkezdir. Danfoss teknolojisi; konut ve işyerlerinin soğutulmasını ve ısıtılmasını, gıdaların korunmasını ve taşınmasını, elektrik motorlarının hız kontrolünü, endüstriyel süreçlerin otomasyonunu ve yenilenebilir enerji üretiminin desteklenmesini sağlamaktadır.

Türkiye pazarındaki gelişmeler sonucunda, Türkiye'ye yatırım yapma kararı alan Danfoss A/S, 2003 yılında %100 yabancı sermaye yatırımı olarak Türkiye ofisini kurmuştur.

Danfoss Isıtma Türkiye; ısıtma çözümleri alanında geniş ürün yelpazesi, uzman kadrosu ve önemli bilgi birikimi ile müşterilerine 'Teknik Malzeme' temininde ekonomik ve etkin çözümler sunmaktadır. Danfoss Türkiye, ülke geneline yayılmış yetkili satış ve servis ağı ile birlikte geniş bir aileyi temsil etmektedir.

Danfoss Türkiye

Isıtma Çözümleri

Fiyat Listesi

2021

72

Fabrika (20'nin Üzerinde Ülkede)



27.871

Çalışan



1933
Danfoss A/S Danimarka'da kuruldu.
İlk Ürün: Soğutma Sistemleri için
Genleşme vanası



1952
Soğutucular için İLK
Hermetik Kompresör



1968
Dünya'da İLK büyük
adetlerde seri üretim; Hız
Kontrol Sürücüsü



2000
Alanında Dünya devi
SAUER, Danfoss tarafından
satın alındı



2003
Sektörün dev markası
DEVI, Danfoss
tarafından satın alındı



2015
DAF Enerji artık bir
Danfoss markası

1943
Dünya'da İLK
Termostatik Radyatör Vanası



1964
Tarım ve iş makinaları için
Hidrolik Motor



1983
Yeni Jenerasyon Termostatik
Radyatör Vanası: RA 2000



2003
Danfoss Türkiye Kuruldu



2014
VACON, Artık bir
Danfoss markası



2016
Sondex artık bir
Danfoss markası



Termostatik Radyatör Vanaları



Basınçtan Bağımsız Termostatik Vana Gövdeleri	12
Reglajsız (Ön Ayarsız) Termostatik Vana Gövdeleri	12
Reglajlı (Ön Ayarsız) Termostatik Vana Gövdeleri	12
Kompakt Tip Radyatörler için Çekirdek Vanalar	13
Alüminyum Radyatörler İçin Krom Çekirdek Vanalar	13
Sıvı ve Gaz Sensörlü Vana Termostatları	13
Dijital Termostatik Vana Termostatları	13
Danfoss Link Akıllı Ev Sistemi	13
Radyatör Dönüş Vanaları	14
Kompakt Radyatör Dönüş Vanaları	14
Kompakt Dinamik Radyatör Dönüş Vanaları	14
Termostatik Kompakt Radyatör Dönüş Vanaları	14
Krom Termostatik Vana Gövdeleri / Krom Dönüş Vanaları	14
Danfoss X-Tra Collection Termostatik Vana Gövdeleri	15
Danfoss X-Tra Collection Termostatik Vana Sensörleri	13
Pex Plastik Boru için Bağlantı Parçaları	15
Pex Plastik Boru için Bağlantı Parçaları	13

Oda Termostatları



Kadranlı Elektronik Oda Termostatları	17
TP5001 Programlanabilir Oda Termostatları	17
LCD Ekranlı Elektronik Oda Termostatları	17
TPOne Programlanabilir Oda Termostatları	17
REPI LCD Ekranlı Programlanabilir FCU Termostatları	17

Hidronik Balans ve Kontrol Vanaları



USV-I Statik Balans Vanası	19
MSV- BD Statik Balans Vanası	19
MSV-F2 Statik Balans Vanası	19
Haberci Vanalar	20
4G ASV-PV Maksimum Debi Limitlemeli 20-60 kpa Fark Basınc Kontrol Vanaları (Otomatik Balans Vanaları)	20
ASV-PV Maksimum Debi Limitlemeli 35-75 kpa Fark Basınc Kontrol Vanaları (Otomatik Balans Vanaları)	20
ASV-PV Maksimum Debi Limitlemeli 60-100 kpa Fark Basınc Kontrol Vanaları (Otomatik Balans Vanaları)	20
AB-PM Fark Basınc ve Motorlu Kontrol Vanası Kombinasyonu	21
AB-QM Basınçtan Bağımsız Diyaframlı Kombine Balans ve Kontrol Vanası Kombine Vana (Ölçüm Nipelsiz - Dişli)	21
AB-QM Basınçtan Bağımsız Diyaframlı Kombine Balans ve Kontrol Vanası Kombine Vana (Ölçüm Nipelli - Dişli)	21
AB-QM Basınçtan Bağımsız Diyaframlı Kombine Balans ve Kontrol Vanası Kombine Vana (Ölçüm Nipelli - Flanşlı)	22
Aksesuarlar	22
On-Off Motorlar	22
Motorsuz Uygulamalar için Handle	23
3-Nokta (Yüzer) Kontrol Motorlar	23
Oransal Motorlar	23
AB-QT için QT Kendinden Tahrikli (Yardımcı Enerjisiz) Termostat	23
QT için Aksesuarlar	23
MTCV Sıhhi Tesisat Termal Balans Vanası	24
AVDO By Pass Vanası	24
TVM Termostatik Karışım Vanaları	24
Balans Vanası Ölçüm Cihazları	24
HP Serisi 2 Yollu Fan Coil Motorlu Vanaları (Vana - Motor Birlikte)	24
RA-C Serisi 2 Yollu Kontrol Vanaları (Ön Ayar Özellikli)	24
RA-G Serisi 2 Yollu Kontrol Vanaları	24
Termal Vana Motorları	25
NovoCon Dijital Aktüatör	25
Aksesuarlar	25
ChangeOver 6 Yollu Kontrol Vanaları	25

Hidronik Döşemeden Isıtma Sistem Ürünleri



Kablolu Döşemeden Isıtma Kontrol Ürünleri	27
Kablosuz Döşemeden Isıtma Kontrol Ürünleri	27
Danfoss Link - Akıllı Isıtma Çözümleri	28
Otomasyona Uygun Debimetrelili Paslanmaz Çelik Kollektörler	28
Otomasyona Uygun Debimetresiz Paslanmaz Çelik Kollektörler	28
Otomasyona Uygun Debimetrelili Pirinç Kollektörler	28
Otomasyona Uygun Debimetresiz Pirinç Kollektörler	29
Aksesuarlar	29
Termal Vana Motorları	29
Danfoss Harici Kollektör Üzerine M30 Dişli Bağlantıya Uygun Motorlar	29
Döşemeden Isıtma Boruları	29
Zemin Paneli	29
Kollektör Dolapları	30
Debi Sıcaklık Kontrolörleri	30
Döşemeden Isıtma Sıcaklık Kontrol Vanaları	30
Kompakt Karışım Devreleri	30

Kalorimetre



SonoSafe Isıtma Hattı M-Bus Modüllü Ultrasonik Kalorimetre	33
SonoSafe Isıtma Hattı M-Bus Modüllü Ultrasonik Kalorimetre	33
(2 Adet Pulse Input Giriş Özelliği)	
SonoSafe Isıtma Hattı RF Modüllü Ultrasonik Kalorimetre	33
(2 Adet Pulse Input Giriş Özelliği)	
SonoSelect Isıtma - Soğutma Hattı M-Bus Modüllü Ultrasonik Kalorimetre	34
SonoSelect Isıtma - Soğutma Hattı M-Bus Modüllü Ultrasonik Kalorimetre	34
(2 Adet Pulse Input Giriş Özelliği)	
SonoSelect Isıtma - Soğutma Hattı RF-Modüllü Ultrasonik Kalorimetre	34
(2 Adet Pulse Input Giriş Özelliği)	
Sensör Kovanları	34
SonoSelect Isıtma - Soğutma Hattı M-Bus Modüllü Ultrasonik Kalorimetre	34
(2 Adet Pulse Input Giriş Özelliği)	
SonoSelect Isıtma - Soğutma Hattı M-Bus Modüllü Ultrasonik Kalorimetre	35
(2 Adet Pulse Input Giriş Özelliği)	
Sono3500CT Ultrasonik Debimetre	35
Sono 3500CT Enerji Hesaplama Üniteleri	35
Kalorimetre Okuma Ekipmanları	35

Daire İstasyonları



Radyatörlü Sistemlere Uygun Daire İstasyonu	37
Döşemeden Isıtmalı Sistemlere Uygun Daire İstasyonu	37
Çift Eşanjörlü Daire İstasyonu	37

Danfoss Kontrol Çözümleri

ECL110 Elektronik kontrol paneli	43
ECL210 Elektronik kontrol paneli	43
ECL310 Elektronik kontrol paneli	43
ECL210/310 Uygulama anahtarları	43
Aksesuarlar	44
Sensörler	44
Sensör cepleri	44
HRB3 PN10 3 Yollu iç dişli pirinç rotary vana gövdesi	44
HRE3 PN6 3 Yollu iç dişli döküm rotary vana gövdesi	44
HFE3 PN6 3 Yollu flanşlı döküm rotary vana gövdesi	44
Rotary vana aktüatörleri	45
VRG3 PN16 3 Yollu dış dişli döküm lineer vana gövdeleri	45
VF3 Model PN16 3 Yollu flanşlı döküm lineer vana gövdeleri	45
VRG2 PN16 2 Yollu dış dişli döküm lineer vana gövdesi	45
VF2 PN16 2 Yollu flanşlı döküm lineer vana gövdesi	45
VM2 PN16 2 Yollu flanşlı döküm lineer vana gövdesi	46
VB2 pn25 2 yollu flanşlı döküm lineer vana gövdesi	46
VM2 pn16 2 yollu flanşlı döküm lineer vana gövdesi	46
VRG/VRB Vanalar için rakor setleri	46
AMV/E 435 Lineer vana motorları	46
AMV/E 55 Lineer vana motorları	46
AMV/E 85 Lineer vana motorları	47
AMV/E 655 Lineer vana motorları	47
AMV/E 685 Lineer vana motorları	47
AMV/E 855 Lineer vana motorları	47
VFS2 pn16 2 yollu flanşlı döküm lineer buhar vana gövdesi	47
AMV/E 25 Buhar lineer vana motorları (DN15-DN50)	47
AMV/E 55 Buhar lineer vana motorları (DN65-DN100)	48
VZL2 PN16 Dış dişli pirinç 2 yollu vana gövdesi (Zon kontrol, Fan-Coil)	48
VZL3 PN16 Dış dişli pirinç 3 yollu vana gövdesi (Zon kontrol, Fan-Coil)	48
VZL Vana için pirinç rakor set	48
AMV/E 130 VZL Vana motorları	48
TWA-ZL VZL Vana Motorları	48
AMZ112 24V On-Off 2 Yollu motorlu küresel vanalar	49
AMZ112 230V On-Off 2 Yollu motorlu küresel vanalar	49
AMZ 113 24V On-Off 3 yollu Motorlu küresel Vanalar	49
AMZ 113 230V On-Off 3 yollu Motorlu küresel Vanalar	49
VFY-WA Wafer Tip Polyamid Kaplı Disk 230V EPDM Contalı On-Off Motorlu Kelebek Vana	50
VFY-WA Wafer tip paslanmaz çelik disk 230v EPDM contalı On-off motorlu kelebek vana	50
VFY-WA PN16 Wafer tip polyamid kaplı disk 24v EPDM contalı On-off motorlu kelebek vana	50
FJV Dönüş Suyu Sıcaklığı Limitleyicisi	50
VFG2 PN16 Metalik contalı basınç dengeli 2 yollu vana gövdesi	51
VFG33 PN16 Metalik contalı basınç dengeli 3 yollu vana gövdesi	51
VGS 2 PN16 Buhar uygulaması için pirinç 2 yollu vana gövdesi	51
AFT 06 Termostatik Aktüatör	52
AFT 17 Termostatik Aktüatör	52
STFW Emniyet Termostati	52
AFP Fark Basınç Kontrol Aktüatörleri	52
AVA Aşırı Basınç Tahliye Vanası	52
Küçük Çaplı Lineer Gövdeleri İçin Aktüatörler	53
Büyük Çaplı Lineer Gövdeleri İçin Aktüatörler	53



DEVI®



AVPA PN16 Fark Basınç Tahliye Vanası Dış Dişli	54
AVPA PN16 Fark Basınç Tahliye Vanası Dış Dişli	54
AVPA PN25 Fark Basınç Tahliye Vanası Dış Dişli	54
AVPA PN25 Fark Basınç Tahliye Vanası Dış Dişli	54
VFG2 Vanalar İçin AFPA Fark Basınç Tahliye Aktüatörü	54
AFA Basınç Tahliye Aktüatörü	55
Rakor Takımları	55
JIP-WW Küresel Vanalar	55
JIP-II Küresel Vanalar	55
JIP-PP Küresel Vanalar	56
SBFV Çelik Gövdeli Kelebek Vanalar	56
SBFV Vana İçin Aktüatörleri	56

DEViflex 10T ISITMA KABLOSU (220V)	59
DEViflex 18T ISITMA KABLOSU (220V)	59
DEVibasic 20S ISITMA KABLOSU (220V)	60
DEVibasic 20S ISITMA KABLOSU (380V)	60
DEVIsnow 30T ISITMA KABLOSU (220V)	60
DEVIsnow 30T ISITMA KABLOSU (220V)	61
DEVIsnow 30T ISITMA KABLOSU (380V)	61
DEVIsnow 30T ISITMA KABLOSU SOĞUK UÇLU (380V)	61
DEVasfalt 30T ISITMA KABLOSU (380V)	61
DEVreg TERMOSTATLAR	62
KABLO UYGULAMA AKSESUARLARI	62
SELF LIMITING ISITMA KABLOSU (220V)	62
SELF LIMITING KABLO EK VE SONLANDIRMA ELEMANLARI	63
DEVicomfort 100T ISITMA ŞİLTESİ (220V)	63
DEVicomfort 150T ISITMA ŞİLTESİ (220V)	63
DEVheat Mirror 150S ISITMA ŞİLTESİ (220V)	64
DEVifoil Mirror 150S ISITMA ŞİLTESİ (220V)	64
DEVIRAIL HAVLU KURUTUCU ASKI	60

ENGINEERING
TOMORROW

Danfoss

Termostatik Radyatör Vanaları



Danfoss Dijital
Termostatik Vanalar ile

%46'ya varan

Enerji Tasarrufu

Termostatik Radyatör Vanaları

Danfoss; Termostatik Radyatör Vanasının (TRV) mucidi ve tüm dünyada pazar lideridir. Danfoss Termostatik Radyatör Vanaları, AB(EN 215) ve ISO direktiflerine uygun olarak Avrupa'da yüksek kalitede üretilmektedir. Yüksek performans, %30'a varan enerji tasarrufu, Patentli Geçme Klik Bağlantı, ihtiyaca göre değişik çözümler, A sınıfı Enerji sertifikası, hızlı ve hassas montaj, Danfoss Termostatik Radyatör Vanalarını rakiplerinden ayıran özellikleridir.

Basınçtan Bağımsız Termostatik Vana Gövdeleri

Model	Ürün Kodu	Açıklama	Fiyat
RA-DV 15	013G7713	Köşe tip basınçtan bağımsız termostatik vana gövdesi	36 €
RA-DV 15	013G7714	Düz tip basınçtan bağımsız termostatik vana gövdesi	36 €
RA-DV 15	013G7710	UK tip basınçtan bağımsız termostatik vana gövdesi	43 €
RA-DV 15	013G7719	Sağ Dik Köşe basınçtan bağımsız termostatik vana gövdesi	54 €
RA-DV 15	013G7720	Sol Dik Köşe basınçtan bağımsız termostatik vana gövdesi	54 €

*Farklı sensörlere ait kapasite değerleri için veri sayfasına bakınız.



Reglajsız (Ön Ayarsız) Termostatik Vana Gövdeleri

Model	Ürün Kodu	Açıklama	Fiyat
RA-FN 15	013G0003	DN15, Standart köşe tip	12 €
RA-FN 15	013G0004	DN15, Standart düz tip	12 €
RA-FN 15 UK	013G0143	DN15, Standart yatay köşe tip	15 €
RA-FN 20	013G0005	DN20, Standart köşe tip	24 €
RA-FN 20	013G0006	DN20, Standart düz tip	20 €
RA-FN 20 UK	013G0145	DN20, Standart yatay köşe	28 €



Reglajlı (Ön Ayarlı) Termostatik Vana Gövdeleri

Model	Ürün Kodu	Açıklama	Fiyat
RA-N 15	013G1013	DN15, Reglaj, Standart köşe tip	12 €
RA-N 15	013G1014	DN15, Reglaj, Standart düz tip	13 €
RA-N 15 UK	013G0153	DN15, Reglaj, Yatay köşe tip	17 €
RA-N 15 SH	013G0233	DN15, Reglaj, Sağ dik köşe tip	17 €
RA-N 15 SV	013G0234	DN15, Reglaj, Sol dik köşe tip	17 €
RA-N 20	013G0015	DN20, Reglaj, Standart köşe tip	22 €
RA-N 20	013G0016	DN20, Reglaj, Standart düz tip	22 €
RA-N 20 UK	013G0155	DN20, Reglaj, Yatay köşe tip	33 €



Kompakt Tip Radyatörler için Çekirdek Vanalar

Model	Ürün Kodu	Açıklama	Fiyat
BIV	013G0390	Kısa tip radyatör çekirdeği (Alından contalı)	6 €
BIV	013G1382	Uzun tip radyatör çekirdeği (İçten contalı)	6 €
BIV	013G0372	Uzun tip radyatör çekirdeği (Dıştan contalı)	6 €



Alüminyum Radyatörler İçin Krom Çekirdek Vanalar

Model	Ürün Kodu	Açıklama	Fiyat
RA-FN	013G4020	Kısa tip radyatör çekirdeği (4 cm)	20 €
RA-FN	013G4220	Uzun tip radyatör çekirdeği (8 cm)	20 €

Sıvı ve Gaz Sensörlü Vana Termostatları

Model	Ürün Kodu	Açıklama	Fiyat
RAS-C	013G5015	Sıvı sensörlü, Alt sıcaklık sabit 15 °C limitli üst sıcaklık limitlenebilir, 15-28 Enerji Verimliliği Yasasına uygun ürün, Geçme klik bağlantı	14 €
RAS-C	013G5016	Sıvı sensörlü, Alt ve üst sıcaklıklar limitlenebilir, 8-28, Geçme klik bağlantı	14 €
RAS-C	013G5023	Sıvı sensörlü, Alt ve üst sıcaklıklar limitlenebilir, 8-28, Geçme klik bağlantı	14 €
RAS-C 12	013G5025	Sıvı sensörlü, Alt ve üst sıcaklıklar limitlenebilir, M30 x 1,5 bağlantılı, 8-28	14 €
RAE-K	013G5034	Sıvı sensörlü, Alt ve üst sıcaklıklar limitlenebilir, M30 x 1,5 bağlantılı, 8-28, Beyaz	14 €
RA-2944	013G2944	Gaz sensörlü, Alt ve üst sıcaklıklar limitlenebilir, 5-26, Geçme klik bağlantı	30 €



Radyatör Dönüş Vanaları

Model	Ürün Kodu	Açıklama	Fiyat
RLV-S15	003L0123	DN15 Dönüş vanası, Köşe tip, Reglaj	11 €
RLV-S15	003L0124	DN15 Dönüş vanası, Düz tip, Reglaj	11 €
RLV-S20	003L0125	DN20 Dönüş vanası, Köşe tip, Reglaj	15 €
RLV-S20	003L0126	DN20 Dönüş vanası, Düz tip, Reglaj	15 €



Kompakt Radyatör Dönüş Vanaları

Model	Ürün Kodu	Açıklama	Fiyat
RLV-KS	003L0220	DN15 Kompakt dönüş vanası, ½" Radyatör bağlantısı, Düz	25 €
RLV-KS	003L0222	DN15 Kompakt dönüş vanası, ½" Radyatör bağlantısı, Köşe	25 €
RLV-KS	003L0223	DN15 Kompakt dönüş vanası, ¾" Radyatör bağlantısı, Köşe	20 €
RLV-KS	003L0221	DN15 Kompakt dönüş vanası, ¾" Radyatör bağlantısı, Düz	20 €



Kompakt Dinamik Radyatör Dönüş Vanaları

Model	Ürün Kodu	Açıklama	Fiyat
RLV-KDV	013G7870	DN15 Dinamik kompakt dönüş vanası, ½" Radyatör bağlantısı, Düz	67 €
RLV-KDV	013G7871	DN15 Dinamik kompakt dönüş vanası, ½" Radyatör bağlantısı, Sağ dik köşe	67 €
RLV-KDV	013G7872	DN15 Dinamik kompakt dönüş vanası, ¾" Radyatör bağlantısı, Sol dik köşe	67 €



Termostatik Kompakt Radyatör Dönüş Vanaları

Model	Ürün Kodu	Açıklama	Fiyat
VHS	013G4741	DN15 Termostatik kompakt dönüş vanası, ½" Radyatör bağlantısı, Köşe	62 €
VHS	013G4742	DN15 Termostatik kompakt dönüş vanası, ½" Radyatör bağlantısı, Düz	62 €
VHS	013G4743	DN15 Termostatik kompakt dönüş vanası, ¾" Radyatör bağlantısı, Köşe	57 €
VHS	013G4744	DN15 Termostatik kompakt dönüş vanası, ¾" Radyatör bağlantısı, Düz	57 €
Aksesuarlar	013G4774	VHS vana için köşe tip beyaz kapak	8 €
Aksesuarlar	013G4775	VHS vana için düz tip beyaz kapak	8 €



Krom Termostatik Vana Gövdeleri/Krom Dönüş Vanaları

Model	Ürün Kodu	Açıklama	Fiyat
RA-NCX	013G4237	DN15, Krom kaplama, Köşe tip	27 €
RA-NCX	013G4238	DN15, Krom kaplama, Düz tip	27 €
RA-NCX	013G4239	DN15, Krom kaplama, Sağ dik köşe tip	33 €
RA-NCX	013G4240	DN15, Krom kaplama, Sol dik köşe tip	33 €
RLV-CX	003L0273	DN15, Krom kaplı dönüş vanası, Köşe tip, Reglaj	16 €
RLV-CX	003L0274	DN15, Krom kaplı dönüş vanası, Düz tip, Reglaj	16 €



Danfoss X-Tra Collection Termostatik Vana Gövdeleri

Model	Ürün Kodu	Açıklama	Fiyat
RA-URX	013G4030	Dönüş montaj için, Sağ radyatör girişi krom	80 €
RA-URX	013G4031	Dönüş montaj için, Sol radyatör girişi krom	80 €
RLV-X	013G4032	Kilitli vana, Sağ radyatör girişi krom	82 €
RLV-X	013G4033	Kilitli vana, Sol radyatör girişi krom	82 €
RA-URX	013G4050	Dönüş montaj için, Sağ radyatör girişi RAL 9016 Beyaz	71 €
RA-URX	013G4051	Dönüş montaj için, Sol radyatör girişi RAL 9016 Beyaz	71 €
RLV-X	013G4052	Kilitli vana, Sağ radyatör girişi RAL 9016 Beyaz	71 €
RLV-X	013G4053	Kilitli vana, Sol radyatör girişi RAL 9016 Beyaz	71 €
RA-URX	013G4060	Dönüş montaj için, Sağ radyatör girişi Inox	85 €
RA-URX	013G4061	Dönüş montaj için, Sol radyatör girişi Inox	85 €
RLV-X	013G4062	Kilitli vana, Sağ radyatör girişi Inox	96 €
RLV-X	013G4063	Kilitli vana, Sol radyatör girişi Inox	96 €



Danfoss X-Tra Collection Termostatik Vana Sensörleri

Model	Ürün Kodu	Açıklama	Fiyat
RAX	013G6070	Termostatik sensör elemanı RAL 9016 Beyaz	28 €
RAX	013G6075	Termostatik sensör elemanı RAL 9005 Siyah	41 €
RAX	013G6170	Termostatik sensör elemanı Krom	45 €
RAX	013G6176	Termostatik sensör elemanı Beyaz Krom	91 €
RAX	013G6171	Termostatik sensör elemanı Inox	67 €
RAX-K	013G6080	Termostatik sensör elemanı Beyaz M30 bağlantılı	18 €
RAX-K	013G6180	Termostatik sensör elemanı Krom M30 bağlantılı	27 €
RTX	013G6090	Dönüş sıcaklık limitleyicisi RAL 9016 Beyaz	44 €
RTX	013G6190	Dönüş suyu sıcaklık limitleyicisi Krom	53 €
RTX	013G6191	Dönüş suyu sıcaklık limitleyicisi Inox	64 €



Pex Boru için Bağlantı Parçaları

Model	Ürün Kodu	Açıklama	Fiyat
16x2	013G4156	10 bar, 95 °C, İç dişli, G ¾"	5 €
17x2	013G4162	10 bar, 95 °C, İç dişli, G ¾"	5 €
18x2	013G4158	10 bar, 95 °C, İç dişli, G ¾"	5 €
20x2	013G4160	10 bar, 95 °C, İç dişli, G ¾"	5 €



Alupex Boru için Bağlantı Parçaları

Model	Ürün Kodu	Açıklama	Fiyat
16x2	013G4186	10 bar, 95 °C, Dış dişli, G ¾"	5 €
16x2.25	013G4187	10 bar, 95 °C, Dış dişli, G ¾"	5 €
18x2	013G4188	10 bar, 95 °C, Dış dişli, G ¾"	5 €
20x2	013G4190	10 bar, 95 °C, Dış dişli, G ¾"	5 €



Akıllı Isıtma Çözümleri



Akıllı Isıtma Çözümleri

Danfoss akıllı ısıtma çözümleri ile cep telefonunuzdan evinizin konforunu kontrol edebilirsiniz. Amazon Alexa ve diğer kişisel asistanlarla kontrol edilebilen sistemler ile kolayca istediğiniz sıcaklık değerini ayarlamak mümkündür.

Elektronik Termostatik Radyatör Vanaları (E-TRV)

Model	Ürün Kodu	Açıklama	Fiyat
ECO 2	014G1XXX	Bluetooth, LCD ekranlı, App destekli programlanabilir radyatör termostati	79 €



Danfoss Ally™ Akıllı Isıtma Çözümleri

Model	Ürün Kodu	Açıklama	Fiyat
Ally™	014G2400	Zigbee protokolü ile haberleşebilen Gateway, App destekli, Güç ve internet LAN kablosu dahil set	151 €
Ally™	014G2420	Elektronik, LCD ekranlı, Zigbee protokolü ile haberleşebilen radyatör termostati	84 €
Icon™	088U1141	Icon™ Ana Kontrolör, 230V Besleme 24V kontrol, 10 Çıkışlı	337 €
Icon™	088U1142	Icon™ Ana Kontrolör, 230V Besleme 24V kontrol, 15 Çıkışlı	399 €
Icon™	088U1130	Icon™ 24V Ana Kontrolör için Zigbee iletişim modülü	152 €
Icon™	088U1131	Icon™ Zigbee sinyal güçlendirici repeater modülü	150 €



Servis Hizmetleri

Model	Ürün Kodu	Açıklama	Fiyat
Servis	111-6141	Yerinde süpervizörlük ve devreye alma hizmeti	Sipariş Bazlı

*Garanti dışı servis hizmetleri fiyat bilgisi için danfoss@danfoss.com.tr ile iletişime geçiniz.

Danfoss Ally™ ekipmanları ve iletişim haritası

Gerçekten akıllı bir evdeki asıl sırrın birbiriyle haberleşebilen sistemler olduğunu biliyoruz. Cihazların akıllı bir şebekeye sorunsuzca bağlantısı ile akıllı ekosisteminizi istediğiniz gibi yönetebilirsiniz.

Danfoss Ally™ ürünleri Zigbee 3.0 sertifikalıdır. Bu tüm dünyada çok sayıdaki akıllı ev cihazıyla aynı kablosuz iletişim dilini konuştuğu anlamına gelir. Danfoss Ally™'ı akıllı ev kurulumunuza ekleyerek evinizi daha akıllı hale getirebilirsiniz.

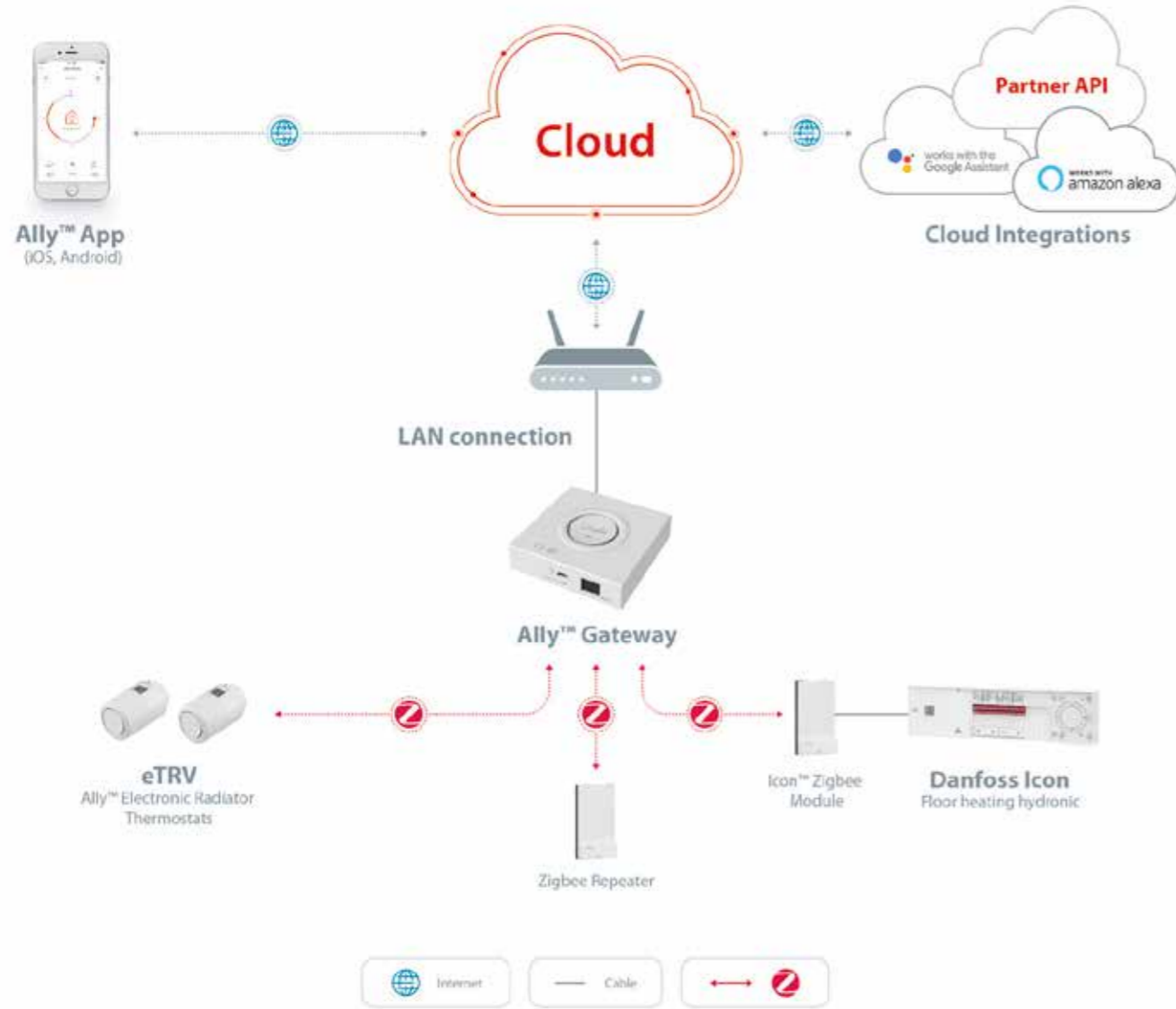

Oda Termostatları



88 Yıl

İnovasyon geçmişi

1933 yılından bu yana aralıksız olarak yaptığı yeniliklerle modern kontrol teknolojilerinin en iyilerini ayağınıza getiren Danfoss güvенеbileceğiniz bir markadır

Oda Termostatları

Danfoss elektronik oda termostatları, oda sıcaklığını ayarlamak için kullanılacak en verimli ve güvenilir araçlardır. Kullanımı kolay elektronik oda termostatları ve günün farklı zaman dilimlerinde, farklı sıcaklıklar ayarlayabileceğiniz programlanabilir elektronik oda termostatları, kablolu veya kablosuz olarak üretilmektedir.

Kadranlı Elektronik Oda Termostatları

Model	Ürün Kodu	Açıklama	Fiyat
RET 1001 M	087N6460	Akıllı oda termostati, 5-30 °C, 230V Besleme, Voltajdan bağımsız kontrol	40 €



LCD Ekranlı Elektronik Oda Termostatları

Model	Ürün Kodu	Açıklama	Fiyat
RET 2001 M	087N6470	Dijital oda termostati, 5-35 °C, 230V Besleme, Voltajdan bağımsız kontrol	82 €
RET 2001 B	087N6471	Dijital oda termostati, 5-35 °C, Batarya beslemeli	68 €
RET 2001 B RF+RX1-S	087N6474	Radyo frekanslı dijital oda termostati, 5-35°C, RX1-S Tek zone alıcısı dahil set	193 €



TP5001 Programlanabilir Oda Termostatları

Model	Ürün Kodu	Açıklama	Fiyat
TP 5001 M	087N7930	LCD ekranlı programlanabilir oda termostati, 5-35°C, 230V Besleme, Voltajdan bağımsız kontrol	106 €
TP 5001 B	087N7931	LCD ekranlı programlanabilir oda termostati, 5-35°C, Batarya beslemeli, Voltajdan bağımsız kontrol	78 €
TP 5001 B RF+RX1-S	087N7934	LCD ekranlı radyo frekanslı programlanabilir oda termostati, 5-35°C, Batarya beslemeli, Voltajdan bağımsız kontrol, RX1-S Tek zone alıcısı dahil set	220 €



TPOne Programlanabilir Oda Termostatları

Model	Ürün Kodu	Açıklama	Fiyat
TPOne-B	087N7851	LCD ekranlı programlanabilir oda termostati, Esnek günlük ve haftalık programlama. 5-35°C Ayar aralığı. Batarya beslemeli	111 €
TPOne-M	087N7852	LCD ekranlı programlanabilir oda termostati, Esnek günlük ve haftalık programlama. 5-35°C Ayar aralığı. Güç beslemeli	145 €
TPOne-RF+RX1-S	087N7854	LCD ekranlı programlanabilir kablosuz oda termostati, Esnek günlük ve haftalık programlama. 5-35°C Ayar aralığı. Batarya beslemeli	245 €
TPOne-S+DBR	087N7856	LCD ekranlı programlanabilir App kontrollü kablosuz oda termostati, Esnek günlük ve haftalık programlama. 5-35°C Ayar aralığı. 230V beslemeli termostat, DBR alıcısı dahil set	348 €



REPI LCD Ekranlı Programlanabilir FCU Termostatları

Model	Ürün Kodu	Açıklama	Fiyat
REPI-2	193B0933	LCD Ekranlı haftalık programlanabilir oransal fan coil termostati, 2 Borulu sistemler için, 3 Fan hızlı, 0-10V, 24VAC	96 €
REPI-4	193B0935	LCD Ekranlı haftalık programlanabilir oransal fan coil termostati, 4 Borulu sistemler için, 3 Fan hızlı, 0-10V, 24VAC	107 €



Servis Hizmetleri

Model	Ürün Kodu	Açıklama	Fiyat
Servis	111-2041	Yerinde süpervizörlük ve devreye alma hizmeti	Sipariş Bazlı

*Garanti dışı servis hizmetleri fiyat bilgisi için danfoss@danfoss.com.tr ile iletişime geçiniz.

Hidronik Balans ve Kontrol Vanaları

**Maksimum
3 yıl
Amortisman süresi**

Renovasyon çalışmalarında elde edilen sonuçlar göstermiştir ki; Danfoss AB-QM'e yapılan yatırım kendisini en fazla 3 yıl içerisinde amorti etmektedir.

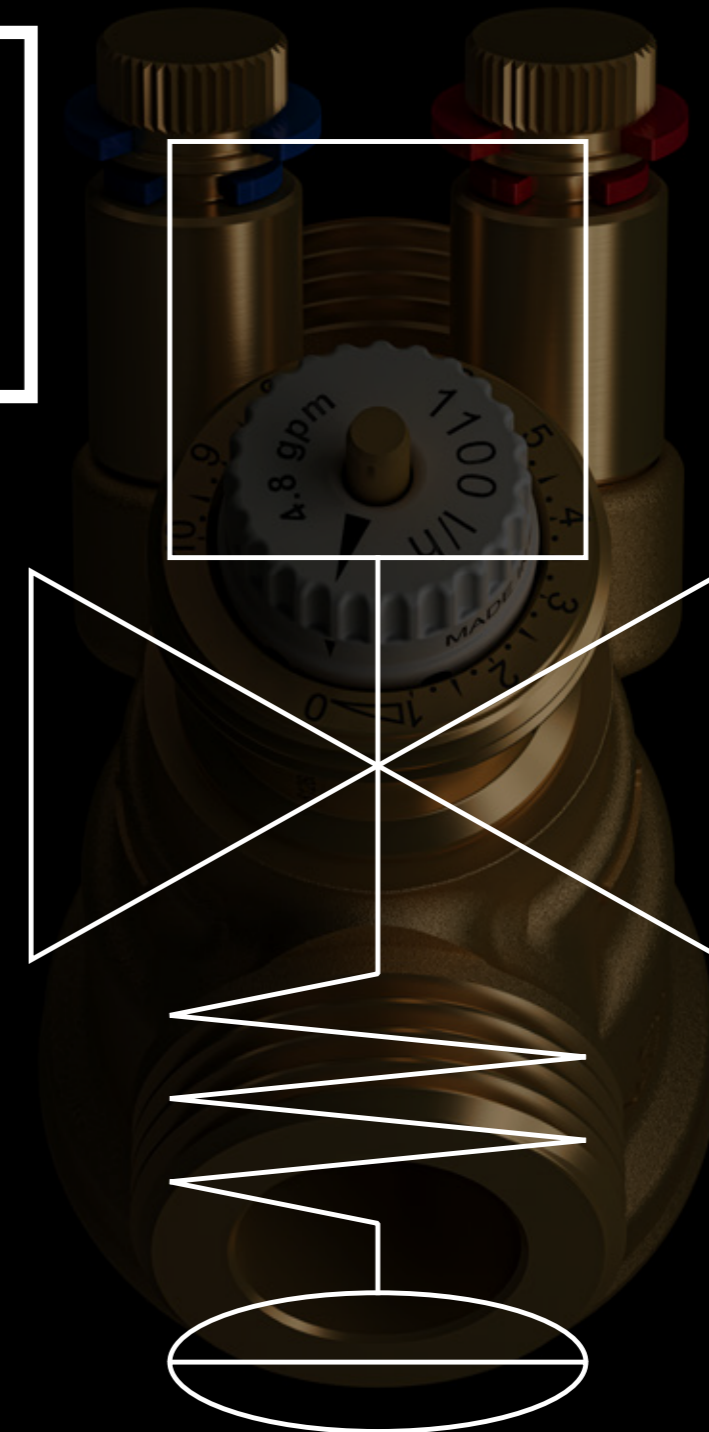

Hidronik Balans ve Kontrol Vanaları

Danfoss su bazlı ısıtma, soğutma ve sıcak su sistemlerinde mümkün olan en iyi balanslama ve kontrolü sağlayan ürünler ve çözümler geliştirir, üretir ve tedarik eder. Balans Vanaları, ticari binalarda ve konutlarda daha düşük enerji tüketimi ve daha iyi iç mekan konforu sağlamaktadır.

USV-I Statik Balans Vanası

Model	Ürün Kodu	Açıklama	Fiyat
USV-I	003Z2131	DN15, iç dişli, Kvs 1.6, Statik balans vanası	42 €
USV-I	003Z2132	DN20, iç dişli, Kvs 2.5, Statik balans vanası	48 €
USV-I	003Z2133	DN25, iç dişli, Kvs 4, Statik balans vanası	58 €
USV-I	003Z2134	DN32, iç dişli, Kvs 6.3, Statik balans vanası	81 €
USV-I	003Z2135	DN40, iç dişli, Kvs 10, Statik balans vanası	98 €
USV-I	003Z2151	DN50, iç dişli, Kvs 16, Statik balans vanası	157 €



MSV-BD Statik Balans Vanası

Model	Ürün Kodu	Açıklama	Fiyat
MSV-BD	003Z4001	DN15, iç dişli, Kvs 3.0, Statik balans vanası	62 €
MSV-BD	003Z4002	DN20, iç dişli, Kvs 6.6, Statik balans vanası	71 €
MSV-BD	003Z4003	DN25, iç dişli, Kvs 9.5, Statik balans vanası	81 €
MSV-BD	003Z4004	DN32, iç dişli, Kvs 18.0, Statik balans vanası	109 €
MSV-BD	003Z4005	DN40, iç dişli, Kvs 26.0, Statik balans vanası	131 €
MSV-BD	003Z4006	DN50, iç dişli, Kvs 40.0, Statik balans vanası	160 €



MSV-F2 Statik Balans Vanası

Model	Ürün Kodu	Açıklama	Fiyat
MSV-F2	003Z1061	DN50, Flanşlı, Kvs 53.8, Statik balans vanası	283 €
MSV-F2	003Z1062	DN65, Flanşlı, Kvs 93.4, Statik balans vanası	301 €
MSV-F2	003Z1063	DN80, Flanşlı, Kvs 122.3, Statik balans vanası	433 €
MSV-F2	003Z1064	DN100, Flanşlı, Kvs 200, Statik balans vanası	645 €
MSV-F2	003Z1065	DN125, Flanşlı, Kvs 304.4, Statik balans vanası	919 €
MSV-F2	003Z1066	DN150, Flanşlı, Kvs 400.8, Statik balans vanası	1379 €
MSV-F2	003Z1067	DN200, Flanşlı, Kvs 685.6, Statik balans vanası	2564 €
MSV-F2	003Z1068	DN250, Flanşlı, Kvs 952.3, Statik balans vanası	3713 €
MSV-F2	003Z1069	DN300, Flanşlı, Kvs 1380.2, Statik balans vanası	5481 €
MSV-F2	003Z1090	DN350, Flanşlı, Kvs 2046.1, Statik balans vanası	8752 €
MSV-F2	003Z1091	DN400, Flanşlı, Kvs 2584.6, Statik balans vanası	11934 €



Haberci Vanalar

Model	Ürün Kodu	Açıklama	Fiyat
ASV-I	003L7641	DN15 iç dişli, Kvs 1.6, Haberci vana	42 €
ASV-I	003L7642	DN20 iç dişli, Kvs 2.5, Haberci vana	51 €
ASV-I	003L7643	DN25 iç dişli, Kvs 4.0, Haberci vana	61 €
ASV-I	003L7644	DN32 iç dişli, Kvs 6.3, Haberci vana	84 €
ASV-I	003L7645	DN40 iç dişli, Kvs 10, Haberci vana	112 €
ASV-BD	003Z4046	DN50 iç dişli, Kvs 40, Haberci vana	187 €



4G ASV-PV Maksimum Debi Limitlemeli 20-60 kPa Fark Basınç Kontrol Vanaları (Otomatik Balans Vanaları)

Model	Ürün Kodu	Açıklama	Fiyat
ASV-PV	003Z5541	DN15, iç dişli, Kvs 1.6, 20-60 kPa arasında ayarlanabilir	112 €
ASV-PV	003Z5542	DN20, iç dişli, Kvs 2.5, 20-60 kPa arasında ayarlanabilir	128 €
ASV-PV	003Z5543	DN25, iç dişli, Kvs 4, 20-60 kPa arasında ayarlanabilir	164 €
ASV-PV	003Z5544	DN32, iç dişli, Kvs 6.3, 20-60 kPa arasında ayarlanabilir	265 €
ASV-PV	003Z5545	DN40, iç dişli, Kvs 10, 20-60 kPa arasında ayarlanabilir	319 €
ASV-PV	003Z5546	DN50, iç dişli, Kvs 20, 20-60 kPa arasında ayarlanabilir	356 €



ASV-PV Maksimum Debi Limitlemeli 35-75 kPa Fark Basınç Kontrol Vanaları (Otomatik Balans Vanaları)

Model	Ürün Kodu	Açıklama	Fiyat
ASV-PV	003Z0631	DN50, Dış dişli, Kvs 20, 35-75 kPa arasında ayarlanabilir	417 €
ASV-PV	003Z0633	DN65, Flanşlı, Kvs 48, 35-75 kPa arasında ayarlanabilir	1245 €
ASV-PV	003Z0634	DN80, Flanşlı, Kvs 63, 35-75 kPa arasında ayarlanabilir	1488 €
ASV-PV	003Z0635	DN100, Flanşlı, Kvs 76, 35-75 kPa arasında ayarlanabilir	1778 €



ASV-PV Maksimum Debi Limitlemeli 60-100 kPa Fark Basınç Kontrol Vanaları (Otomatik Balans Vanaları)

Model	Ürün Kodu	Açıklama	Fiyat
ASV-PV	003Z0641	DN50, Dış dişli, Kvs 20, 60-100 kPa arasında ayarlanabilir	417 €
ASV-PV	003Z0643	DN65, Flanşlı, Kvs 48, 60-100 kPa arasında ayarlanabilir	1245 €
ASV-PV	003Z0644	DN80, Flanşlı, Kvs 63, 60-100 kPa arasında ayarlanabilir	1488 €
ASV-PV	003Z0645	DN100, Flanşlı, Kvs 76, 60-100 kPa arasında ayarlanabilir	1778 €



AB-PM Fark Basınç ve Motorlu Kontrol Vanası Kombinasyonu

Model	Ürün Kodu	Açıklama	Fiyat
AB-PM	003Z1402	DN15, Dış dişli, G $\frac{3}{4}$ ", 300 l/h @10 kPa	103 €
AB-PM	003Z1403	DN20, Dış dişli, G1", 600 l/h @10 kPa	122 €
AB-PM	003Z1404	DN25, Dış dişli, G1 $\frac{1}{4}$ ", 1200 l/h @10 kPa	164 €
AB-PM	003Z1405	DN32, Dış dişli, G1 $\frac{1}{2}$ " 2300 l/h @10 kPa	339 €
AB-PM	003Z1412	DN15 HP, Dış dişli, G $\frac{3}{4}$ ", 300 l/h @20 kPa	103 €
AB-PM	003Z1413	DN20 HP, Dış dişli, G1", 600 l/h @20 kPa	122 €
AB-PM	003Z1414	DN25 HP, Dış dişli, G1 $\frac{1}{4}$ ", 1200 l/h @20 kPa	164 €
AB-PM	003Z1415	DN32 HP, Dış dişli, G1 $\frac{1}{2}$ " 2300 l/h @20 kPa	339 €
AB-PM	003Z1435	DN40, Dış dişli, G2", 11.900 l/h @35 kPa, 10-60 kPa arasında ayarlanabilir	693 €
AB-PM	003Z1436	DN50, Dış dişli, G2 $\frac{1}{2}$ ", 15.390 l/h @35 kPa, 10-60 kPa arasında ayarlanabilir	739 €
AB-PM	003Z1438	DN65, Flanşlı, 29.450 l/h @35 kPa, 10-60 kPa arasında ayarlanabilir	1760 €
AB-PM	003Z1439	DN80, Flanşlı, 40.000 l/h @35 kPa, 10-60 kPa arasında ayarlanabilir	2040 €
AB-PM	003Z1440	DN100, Flanşlı, 48.000 l/h @35 kPa, 10-60 kPa arasında ayarlanabilir	2574 €



AB-QM 4.0 Yeni Nesil Basınçtan Bağımsız Diyaframlı Kombine Balans ve Kontrol Vanası (Ölçüm Nipelsiz - İç Dişli)

Model	Ürün Kodu	Açıklama	Fiyat
AB-QM 4.0	003Z8320	DN15 LF, İç dişli, Rp½", 200 l/h, Basınçtan bağımsız kombine balans ve kontrol vanası	91 €
AB-QM 4.0	003Z8321	DN15, İç dişli, Rp½", 650 l/h, Basınçtan bağımsız kombine balans ve kontrol vanası	91 €
AB-QM 4.0	003Z8322	DN15 HF, İç dişli, Rp½", 1200 l/h, Basınçtan bağımsız kombine balans ve kontrol vanası	106 €
AB-QM 4.0	003Z8323	DN20, İç dişli, Rp¾", 1100 l/h, Basınçtan bağımsız kombine balans ve kontrol vanası	111 €
AB-QM 4.0	003Z8324	DN20 HF, İç dişli, Rp¾", 1900 l/h, Basınçtan bağımsız kombine balans ve kontrol vanası	128 €



AB-QM 4.0 Yeni Nesil Basınçtan Bağımsız Diyaframlı Kombine Balans ve Kontrol Vanası (Ölçüm Nipelli - İç Dişli)

Model	Ürün Kodu	Açıklama	Fiyat
AB-QM 4.0	003Z8300	DN15 LF, İç dişli, Rp½", 200 l/h, Basınçtan bağımsız kombine balans ve kontrol vanası	105 €
AB-QM 4.0	003Z8301	DN15, İç dişli, Rp½", 650 l/h, Basınçtan bağımsız kombine balans ve kontrol vanası	105 €
AB-QM 4.0	003Z8302	DN15 HF, İç dişli, Rp½", 1200 l/h, Basınçtan bağımsız kombine balans ve kontrol vanası	112 €
AB-QM 4.0	003Z8303	DN20, İç dişli, Rp¾", 1100 l/h, Basınçtan bağımsız kombine balans ve kontrol vanası	126 €
AB-QM 4.0	003Z8304	DN20 HF, İç dişli, Rp¾", 1900 l/h, Basınçtan bağımsız kombine balans ve kontrol vanası	134 €



AB-QM Basınçtan Bağımsız Diyaframlı Kombine Balans ve Kontrol Vanası (Ölçüm Nipelsiz - Dış Dişli)

Model	Ürün Kodu	Açıklama	Fiyat
AB-QM	003Z1204	DN25, Dış dişli, G1¼", 1700 l/h, Basınçtan bağımsız kombine balans ve kontrol vanası	134 €
AB-QM	003Z1224	DN25 HF, Dış dişli, G1¼", 2700 l/h, Basınçtan bağımsız kombine balans ve kontrol vanası	181 €
AB-QM	003Z1205	DN32, Dış dişli, G1½", 3200 l/h, Basınçtan bağımsız kombine balans ve kontrol vanası	212 €
AB-QM	003Z1225	DN32 HF, Dış dişli, G1½", 4000 l/h, Basınçtan bağımsız kombine balans ve kontrol vanası	248 €



AB-QM Basınçtan Bağımsız Diyaframlı Kombine Balans ve Kontrol Vanası (Ölçüm Nipelli - Dış Dişli)

Model	Ürün Kodu	Açıklama	Fiyat
AB-QM	003Z1214	DN25, Dış dişli, G1¼", 1700 l/h, Basınçtan bağımsız kombine balans ve kontrol vanası	148 €
AB-QM	003Z1215	DN32, Dış dişli, G1½", 3200 l/h, Basınçtan bağımsız kombine balans ve kontrol vanası	225 €
AB-QM	003Z0770	DN40, Dış dişli, G2", 7500 l/h, Basınçtan bağımsız kombine balans ve kontrol vanası	535 €
AB-QM	003Z0771	DN50, Dış dişli, G2 ½", 12.500 l/h, Basınçtan bağımsız kombine balans ve kontrol vanası	601 €



AB-QM Basınçtan Bağımsız Diyaframlı Kombine Balans ve Kontrol Vanası Kombine Vana (Ölçüm Nipelli-Flanşlı)

Model	Ürün Kodu	Açıklama	Fiyat
AB-QM	003Z0773	DN65, Flanşlı, 20.000 l/h, Basınçtan bağımsız kombine balans ve kontrol vanası	1326 €
AB-QM	003Z0793	DN65 HF, Flanşlı, 25.000 l/h, Basınçtan bağımsız kombine balans ve kontrol vanası	1525 €
AB-QM	003Z0774	DN80, Flanşlı, 28.000 l/h, Basınçtan bağımsız kombine balans ve kontrol vanası	1613 €
AB-QM	003Z0794	DN80 HF, Flanşlı, 40.000 l/h, Basınçtan bağımsız kombine balans ve kontrol vanası	1856 €
AB-QM	003Z0775	DN100, Flanşlı, 38.000 l/h, Basınçtan bağımsız kombine balans ve kontrol vanası	2033 €
AB-QM	003Z0795	DN100 HF, Flanşlı, 59.000 l/h, Basınçtan bağımsız kombine balans ve kontrol vanası	2343 €
AB-QM	003Z0705	DN125, Flanşlı, 90.000 l/h, Basınçtan bağımsız kombine balans ve kontrol vanası	3978 €
AB-QM	003Z0715	DN125 HF, Flanşlı, 110.000 l/h, Basınçtan bağımsız kombine balans ve kontrol vanası	4553 €
AB-QM	003Z0706	DN150, Flanşlı, 145.000 l/h, Basınçtan bağımsız kombine balans ve kontrol vanası	5569 €
AB-QM	003Z0716	DN150 HF, Flanşlı, 190.000 l/h, Basınçtan bağımsız kombine balans ve kontrol vanası	6365 €
AB-QM	003Z0707	DN200, Flanşlı, 200.000 l/h, Basınçtan bağımsız kombine balans ve kontrol vanası	8996 €
AB-QM	003Z0717	DN200 HF, Flanşlı, 270.000 l/h, Basınçtan bağımsız kombine balans ve kontrol vanası	9724 €
AB-QM	003Z0708	DN250, Flanşlı, 300.000 l/h, Basınçtan bağımsız kombine balans ve kontrol vanası	12376 €
AB-QM	003Z0718	DN250 HF, Flanşlı, 370.000 l/h, Basınçtan bağımsız kombine balans ve kontrol vanası	13702 €



Dış Dişli Gövdeler için Rakorlar

Model	Ürün Kodu	Açıklama	Fiyat
Rakor	003Z0234	DN25 Pirinç rakor, adet	7 €
Rakor	003Z0235	DN32 Pirinç rakor, adet	10 €
Rakor	003Z0279	DN40 Pirinç rakor, adet	26 €
Rakor	003Z0278	DN50 Pirinç rakor, adet	35 €



AB-QM KOMBINE VANA MOTORLARI

On-Off Motorlar

Model	Ürün Kodu	Açıklama	Fiyat
TWA-Q	082F1600	230V, Normalde Kapalı, Termal vana motoru, Strok 5 mm, 110 N, 95 °C (DN15-DN32)	25 €
TWA-Q	082F1602	24V, Normalde Kapalı, Termal vana motoru, Strok 5 mm, 110 N, 95 °C (DN15-DN32)	25 €
TWA-Q	082F1601	230V, Normalde Açık, Termal vana motoru, Strok 5 mm, 110 N, 95 °C (DN15-DN32)	25 €
TWA-Q	082F1603	24V, Normalde Açık, Termal vana motoru, Strok 5 mm, 110 N, 95 °C (DN15-DN32)	25 €



Motorsuz Uygulamalar İçin Handle

Model	Ürün Kodu	Açıklama	Fiyat
Handle	003Z0695	Handle AB-QM DN40-100	25 €
Handle	003Z0696	Handle AB-QM DN125-150	59 €
Handle	003Z0697	Handle AB-QM DN200-250	111 €

3-Nokta (Yüzer) Kontrol Motorlar

Model	Ürün Kodu	Açıklama	Fiyat
AMV 110 NL	082H8056	24V, 3 Nokta kontrollü vana motoru, Strok 5 mm, 24 s/mm, 130 N, 130 °C (DN15-DN32)	87 €
AMV 120 NL	082H8058	24V, 3 Nokta kontrollü vana motoru, Strok 5 mm, 12 s/mm, 130 N, 130 °C (DN15-DN32)	87 €

Oransal Motorlar

Model	Ürün Kodu	Açıklama	Fiyat
AME 110 NL	082H8057	24V, Oransal vana motoru, 0-10 V, Strok 5 mm, 24 s/mm, 130 N, 130 °C (DN15-DN32)	101 €
AME 120 NL	082H8059	24V, Oransal vana motoru, 0-10 V, Strok 5 mm, 12 s/mm, 130 N, 130 °C (DN15-DN32)	101 €
AME 435 QM	082H0171	24V, Oransal vana motoru, 0-10 V, Strok 20 mm, 7,5 -15 s/mm, 400 N, 120 °C (DN40-DN100)	215 €
AME 55 QM	082H3078	24V, Oransal vana motoru, 0-10 V, Strok 40 mm, 8 s/mm, 2000 N, 200 °C (DN125-DN150)	649 €
AME 655-1	082H5010	24V, Oransal vana motoru, 0-10 V, Strok 32 mm, 2-6 s/mm, 2000 N, 120 °C (DN125-DN150)	1540 €
AME 685-1	082H5013	24V, Oransal vana motoru, 0-10 V, Strok 32 mm, 4-6 s/mm, 4000 N, 120 °C (DN200-DN250)	2705 €

Fan Coil Uygulamaları İçin Kombine Balans Vanası Hazır Bağlantı Kitleri

Model	Ürün Kodu	Açıklama	Fiyat
AB-QM	003Z1619	AB-QM 4.0 Flexo DN 15 LF	256 €
AB-QM	003Z1615	AB-QM 4.0 Flexo DN 15	256 €
AB-QM	003Z1616	AB-QM 4.0 Flexo DN 15 HF	265 €
AB-QM	003Z1617	AB-QM 4.0 Flexo DN 20	292 €
AB-QM	003Z1618	AB-QM 4.0 Flexo DN 20 HF	301 €
AB-QM	003Z4791	AB-QM 4.0 Flexo EPP izolasyon DN 15	25 €
AB-QM	003Z4792	AB-QM 4.0 Flexo EPP izolasyon DN 20	27 €
AB-QM	003Z4794	AB-QM 4.0 Flexo Paslanmaz çelik flex boru seti DN15	40 €
AB-QM	003Z4795	AB-QM 4.0 Flexo paslanmaz çelik flex boru seti DN20	49 €

AB-QT için QT Kendinden Tahrikli (Yardımcı Enerjisiz) Termostat

Model	Ürün Kodu	Açıklama	Fiyat
AB-QT	003Z0397	QT Termostat 35-50°C (DN15-20)	75 €
AB-QT	003Z0398	QT Termostat 45-60°C (DN15-20)	75 €
AB-QT	003Z0399	QT Termostat 65-85°C (DN15-20)	75 €

QT için Aksesuarlar

Model	Ürün Kodu	Açıklama	Fiyat
Aksesuar	003Z0391	Daldırma tip sensör kovani	43 €
Aksesuar	003Z0394	Yüzey tip sensör bağlantı cebi	10 €

**MTCV Sıhhi Tesisat Termal Balans Vanası**

Model	Ürün Kodu	Açıklama	Fiyat
MTCV A	003Z4515	DN15, İç dişli, Kvs 1.5, 100 °C, Ayar aralığı 35-60 °C	121 €
MTCV B	003Z1511	DN15, İç dişli, Kvs 1.5, 100 °C, Ayar aralığı 35-60 °C (Dezenfeksiyon modülü akuple)	154 €
MTCV A	003Z4520	DN20, İç dişli, Kvs 1.8, 100 °C, Ayar aralığı 35-60 °C	130 €
MTCV B	003Z1557	DN20, İç dişli, Kvs 1.8, 100 °C, Ayar aralığı 35-60 °C (Dezenfeksiyon modülü akuple)	162 €
CCR2+	003Z3851	Sirkülasyon hattı sıcaklık kontrol paneli, kayıt, izleme, motorlar için 24V çıkış	1628 €
TWA-A NC	088H3110	24V AC, NK Termal vana motoru	39 €
TWA-A ADP	003Z1022	Motor bağlantısı için adaptör	44 €
ESMB-12	087B1184	PT 1000 daldırma tipi sensör genel kullanım için 2,5m	31 €
ESMC	087N0011	PT 1000 yüzey tipi sensör genel kullanım için 2m	16 €
ESMB ADP	003Z1024	Sensör bağlantısı için adaptör	12 €
Aksesuar	003Z1023	Termometre (Adaptörü ile birlikte)	25 €

AVDO By Pass Vanası

Model	Ürün Kodu	Açıklama	Fiyat
AVDO 15	003L6003	Köşe, Giriş dişi DN15, Çıkış erkek (rakorlu) DN15, 0.05-0.5 bar	52 €
AVDO 20	003L6008	Köşe, Giriş dişi DN20, Çıkış erkek (rakorlu) DN20, 0.05-0.5 bar	55 €
AVDO 25	003L6013	Köşe, Giriş dişi DN25, Çıkış erkek (rakorlu) DN25, 0.05-0.5 bar	84 €
AVDO 15 L	003L6018	Düz, Giriş dişi DN15, Çıkış erkek (rakorlu) DN15, 0.05-0.5 bar	64 €
AVDO 20 L	003L6023	Düz, Giriş dişi DN20, Çıkış erkek (rakorlu) DN20, 0.05-0.5 bar	73 €
AVDO 25 L	003L6028	Düz, Giriş dişi DN25, Çıkış erkek (rakorlu) DN25, 0.05-0.5 bar	101 €

TVM Termostatik Karışım Vanaları

Model	Ürün Kodu	Açıklama	Fiyat
TWM-H	003Z1120	DN20, G1", 30-70 °C, Kvs 1.9	104 €
TWM-H	003Z1127	DN25, G1¼", 30-70 °C, Kvs 3.0	109 €
TWM-W	003Z3145	DN20, G1", 35-70 °C, Kvs 2.1, Çek valf seti dahil, sıhhi tesisata uygundur.	114 €
TWM-W	003Z3146	DN25, G1¼", 35-70 °C, Kvs 3.3, Çek valf seti dahil, sıhhi tesisata uygundur.	114 €

Balans Vanası Ölçüm Cihazları

Model	Ürün Kodu	Açıklama	Fiyat
PFM 100	003L8260	PFM 100 Standart 10 bar	1368 €

HP Serisi 2 Yollu Fan Coil Motorlu Vanaları (Vana - Motor Birlikte)

Model	Ürün Kodu	Açıklama	Fiyat
HP 15	087N6608	DN15 2 Yollu Fan Coil motorlu vanası, İç dişli, PN10, 95°C	100 €
HP 20	087N6602	DN20 2 Yollu Fan Coil motorlu vanası, İç dişli, PN10, 95°C	100 €
HP 25	087N6604	DN25 2 Yollu Fan Coil motorlu vanası, İç dişli, PN10, 95°C	126 €

RA-C Serisi 2 Yollu Kontrol Vanaları (Ön Ayar Özellikli)

Model	Ürün Kodu	Açıklama	Fiyat
RA-C 15	013G3094	DN15, 2 Yollu kontrol vanası, Kvs 1.2, G¾" Konik bağlantı, Maksimum çalışma fark basıncı 20 kPa'dır.	27 €
RA-C 20	013G3096	DN20, 2 Yollu kontrol vanası, Kvs 3.3, G1" Konik bağlantı, Maksimum çalışma fark basıncı 20 kPa'dır.	53 €

RA-G Serisi 2 Yollu Kontrol Vanaları

Model	Ürün Kodu	Açıklama	Fiyat
RA-G 15	013G1675	DN15, 2 Yollu kontrol vanası, Kvs 2,30, Maksimum çalışma fark basıncı 20 kPa'dır.	29 €
RA-G 20	013G1677	DN20, 2 Yollu kontrol vanası, Kvs 3,81, Maksimum çalışma fark basıncı 20 kPa'dır.	32 €
RA-G 25	013G1679	DN25, 2 Yollu kontrol vanası, Kvs 4,58, Maksimum çalışma fark basıncı 20 kPa'dır.	44 €

RA-C ve RA-G tipi vana gövdeleri her zaman balanslanmış sistemlerde kullanılmalıdır. Gövdelerin standart kapatma fark basıncı 20 kPa olup maksimum 60 kPa'a kadar ses yaparak kapatabilir.



Infographic

Actuator selection for PICVs

An interactive selection for all Danfoss AB-QM PICV valves

Pressure Independent Control Valves (PICVs) are commonly used for hydronic balancing and precise temperature control in HVAC heating and cooling systems. The control accuracy, controllers to be used, project price and many more aspects are mostly determined by the selection of the PICV actuator.

There are many actuators that fit the Danfoss AB-QM series of PICV valves. This interactive infographic helps you find the best suited actuator for your projects.



Small combinations for terminal units

AB-QM valves size S

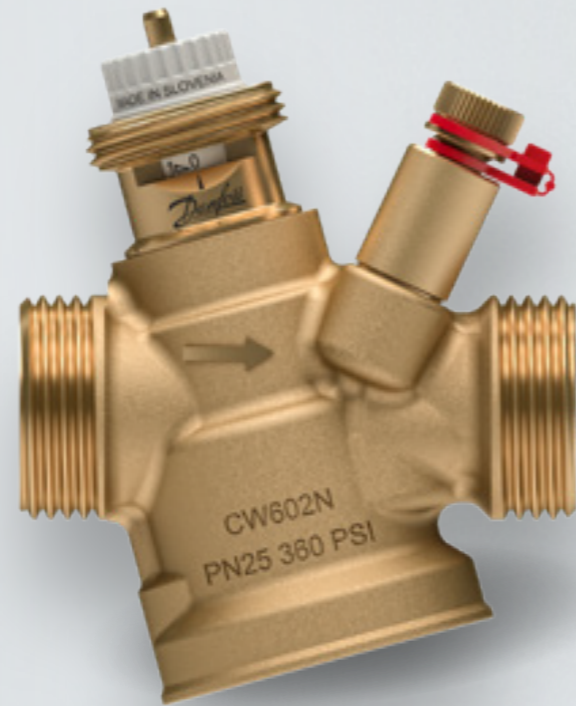

AB-QM 4.0

DN	Qmin.	Qnom.
15 LF	20 l/h	200 l/h
15	65 l/h	650 l/h
15 HF	120 l/h	1200 l/h
20	110 l/h	1100 l/h
20 HF	190 l/h	1900 l/h

Why choose?

- pressure independent control performance
- high accuracy control at full- and partial load conditions
- for heating and cooling systems
- increase HVAC system efficiency



AB-QM

DN	Qmin.	Qnom.
25	340 l/h	1700 l/h
25 HF	540 l/h	2700 l/h
32	640 l/h	3200 l/h
32 HF	800 l/h	4000 l/h

Actuators size S - specifications

The overview shows the most common used actuators for AB-QM PICVs.
For special needs or applications contact our local Sales representative.

Control principle	Digital	Modulating / Floating			On-off	
	Step motor	Gear		Thermal	Gear	Thermal
Actuator principle						
Why choose?	<ul style="list-style-type: none"> connectivity & data • HVAC 4.0 BMS integration high accuracy remote possibilities 	<ul style="list-style-type: none"> high accuracy high quality 	<ul style="list-style-type: none"> high quality 	<ul style="list-style-type: none"> low noise operation 	<ul style="list-style-type: none"> high quality speed 	<ul style="list-style-type: none"> low-price PWM complete series
Actuator	NovoCon® S	AME 110/120 NL(X)	AMV 110/120 NL	ABNM A5	AMI 140	TWA-Q
						
Specification summary						
Control signals	BACnet; Modbus; 0-10V; 4-20mA	0-10V; 4-20mA	3-point	0-10V	on-off 24/230V AC	on-off (PWM) 24/230V AC/DC
Power supply	24V AC/DC	24V AC	24V AC	24V AC/DC	24/230V AC	24/230V AC/DC
Feedback signal	BACnet; Modbus	x-signal	--	--	--	--
Speed	24/12/6/3 sec./mm	24/12 sec./mm	24/12 sec./mm	30 sec./mm	12 sec./mm	30 sec./mm
Characteristic	Logarithmic / Linear	Logarithmic / Linear	--	Logarithmic / Linear	--	--
Valve open/close detection	yes	yes	yes	yes	no	no
Cable	plug-in	standard	standard	plug-in	standard	standard
Mounting adapter	--	--	--	VA41 (incl.)	--	--
IP class	IP54	IP42	IP42	IP54	IP42	IP54
Options & accessories						
Power cable lengths	1.5/5/10 m	1.5/5/10 m	1.5/5/10 m	1/5/10 m	1.5/5 m	1.2/2/5 m
Daisy-chain cable length	0.5/1.5/5/10 m	--	--	--	--	--
Halogen free cables	standard	standard	standard	standard	standard	optional
DC power supply	standard	--	--	optional	--	standard
Expand features	energy cable; remote I/O cable; ChangeOver ⁶ actuator					

Medium combinations for air handling units

AB-QM valves size M

AB-QM NovoCon[®] for NovoCon M actuator

DN	Qmin.	Qnom.
40 (G 2A)	3 m ³ /h	7,5 m ³ /h
50 (G 2 ½A)	5 m ³ /h	12,5 m ³ /h
50	5 m ³ /h	12,5 m ³ /h
65	8 m ³ /h	20 m ³ /h
65 HF	10 m ³ /h	25 m ³ /h
80	11,2 m ³ /h	28 m ³ /h
80 HF	16 m ³ /h	40 m ³ /h
100	15,2 m ³ /h	38 m ³ /h
100 HF	23,6 m ³ /h	59 m ³ /h



Why choose?

- pressure independent control performance
- high accuracy control of low flows at partial load conditions
- for heating and cooling systems
- increase HVAC system efficiency



AB-QM for AME and AMV actuators

DN	Qmin.	Qnom.
40 (G 2A)	3 m ³ /h	7,5 m ³ /h
50 (G 2 ½A)	5 m ³ /h	12,5 m ³ /h
50	5 m ³ /h	12,5 m ³ /h
65	8 m ³ /h	20 m ³ /h
65 HF	10 m ³ /h	25 m ³ /h
80	11,2 m ³ /h	28 m ³ /h
80 HF	16 m ³ /h	40 m ³ /h
100	15,2 m ³ /h	38 m ³ /h
100 HF	23,6 m ³ /h	59 m ³ /h



Actuators size M - specifications

The overview shows the most common used actuators for AB-QM PICVs.
For special needs or applications contact our local Sales representative.

	Digital	Modulating / Floating	
Control principle			
Actuator principle	Step motor	Gear	
Why choose?	<ul style="list-style-type: none"> connectivity & data high accuracy HVAC 4.0 	<ul style="list-style-type: none"> high accuracy speed 	<ul style="list-style-type: none"> speed
Actuator	NovoCon® M	AME 435 QM	AMV 435
			
Specification summary			
For valves	AB-QM NovoCon®	AB-QM	AB-QM
Control signals	BACnet; Modbus; 0-10V; 4-20mA	0-10V; 4-20mA	3-point
Power supply	24V AC/DC	24V AC/DC	24V AC / 230V AC
Feedback signal	BACnet; Modbus	x-signal	--
Speed	24/12/6/3 sec./mm	15/7.5 sec./mm	15/7.5 sec./mm
Characteristic	Logarithmic / Linear	Logarithmic / Linear	--
Valve open/close detection	yes	yes	no
Cable	--	--	--
Mounting adapter	--	--	--
Actuator connection	push/pull	push/pull	push/pull
IP class	IP54	IP54	IP54
Options & accessories			
Expand features	3x Temperature sensors; 1x Analog Input; 1x Analog Output		
Stem heater	--	for AB-QM generation 2 = 065Z0315	for AB-QM generation 2 = 065Z0315

Large combinations for chillers

AB-QM valves size L

AB-QM

DN	Qmin.	Qnom.
125	36 m ³ /h	90 m ³ /h
125 HF	44 m ³ /h	110 m ³ /h
150	58 m ³ /h	145 m ³ /h
150 HF	76 m ³ /h	190 m ³ /h

Why choose?

- pressure independent control performance
- high accuracy control of low flows at partial load conditions
- for heating and cooling systems
- increase HVAC system efficiency

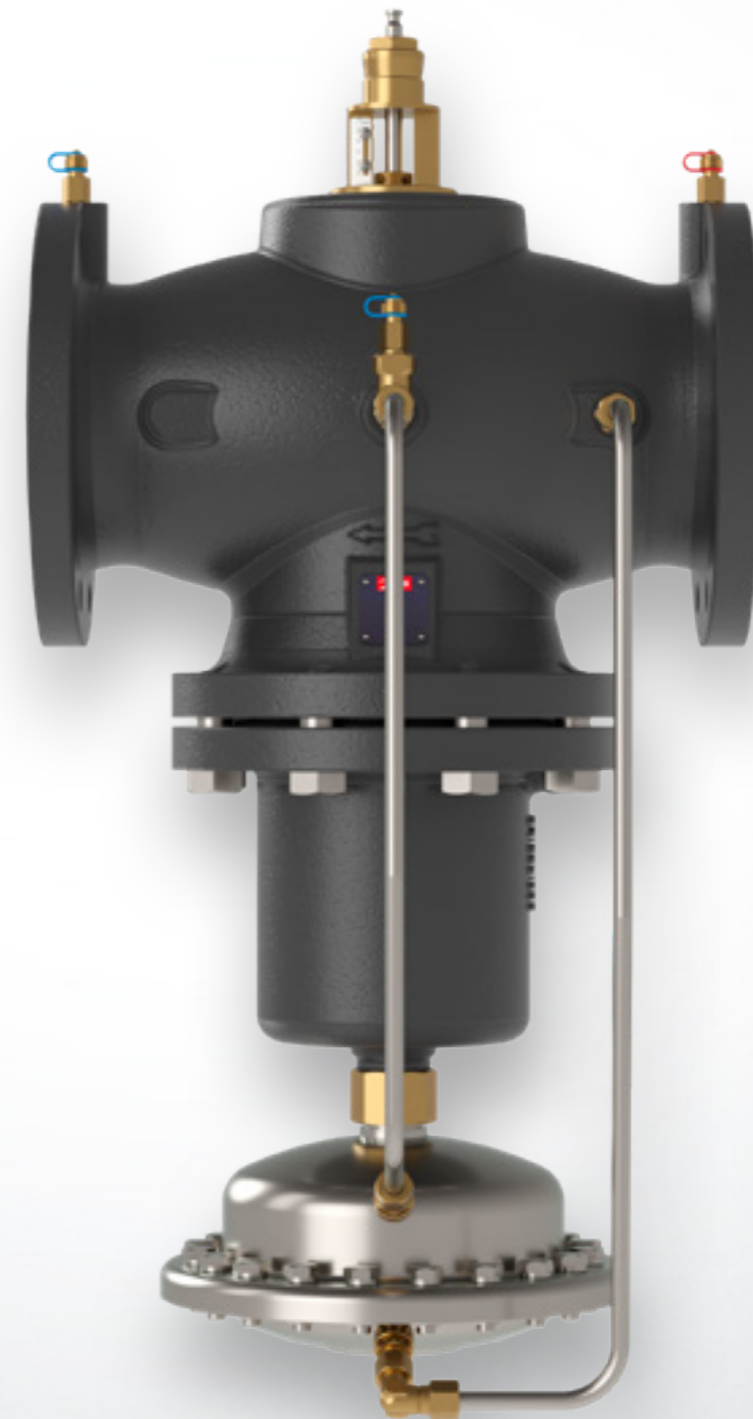

Actuators size L - specifications

The overview shows the most common used actuators for AB-QM PICVs.
For special needs or applications contact our local Sales representative.

	Digital	Modulating / Floating		
Control principle	Digital		Modulating / Floating	
Actuator principle	Step motor		Gear	
Why choose?	<ul style="list-style-type: none"> connectivity & data BMS integration remote possibilities high accuracy HVAC 4.0 	<ul style="list-style-type: none"> high accuracy low-price 	<ul style="list-style-type: none"> speed high accuracy DC power supply UL certification 	<ul style="list-style-type: none"> high accuracy DC power supply SU/SD UL certification
Actuator	NovoCon® L	AME 55 QM	AME 655-1	AME 658-1
			 <i>Expected autumn 2020</i>	 <i>Expected autumn 2020</i>
Specification summary				
Control signals	BACnet; Modbus; 0-10V; 4-20mA	0-10V; 4-20mA; 3-point	0-10V; 4-20mA; 3-point	0-10V; 4-20mA; 3-point
Power supply	24V AC/DC	24V AC	24V AC/DC	24V AC/DC
Feedback signal	BACnet; Modbus	x-signal	x-signal	x-signal
Speed	24/12/6/3 sec./mm	8 sec./mm	6/2 sec./mm	6/4 sec./mm
Characteristic	Logarithmic / Linear	Logarithmic / Linear	Logarithmic / Linear	Logarithmic / Linear
Valve open/close detection	yes	yes	yes	yes
Cable	--	--	--	--
Mounting adapter	--	--	--	--
Actuator connection	push/pull	push/pull	push/pull	push/pull
IP class	IP54	IP54	IP54	IP54
Options & accessories				
Expand features	3x Temperature sensors; 1x Analog Input; 1x Analog Output			
Stem heater	065Z7022	065Z7022	065Z7022	065Z7022
Spring return	Spring up / Spring down	--	--	Spring up / Spring down
UL certification	--	--	yes	yes

X-large combinations for district cooling

AB-QM valves size XL

AB-QM

DN	Qmin.	Qnom.
200	80 m ³ /h	200 m ³ /h
200 HF	108 m ³ /h	270 m ³ /h
250	120 m ³ /h	300 m ³ /h
250 HF	148 m ³ /h	370 m ³ /h

Why choose?

- pressure independent control performance
- high accuracy control of low flows at partial load conditions
- for district energy systems
- increase system efficiency

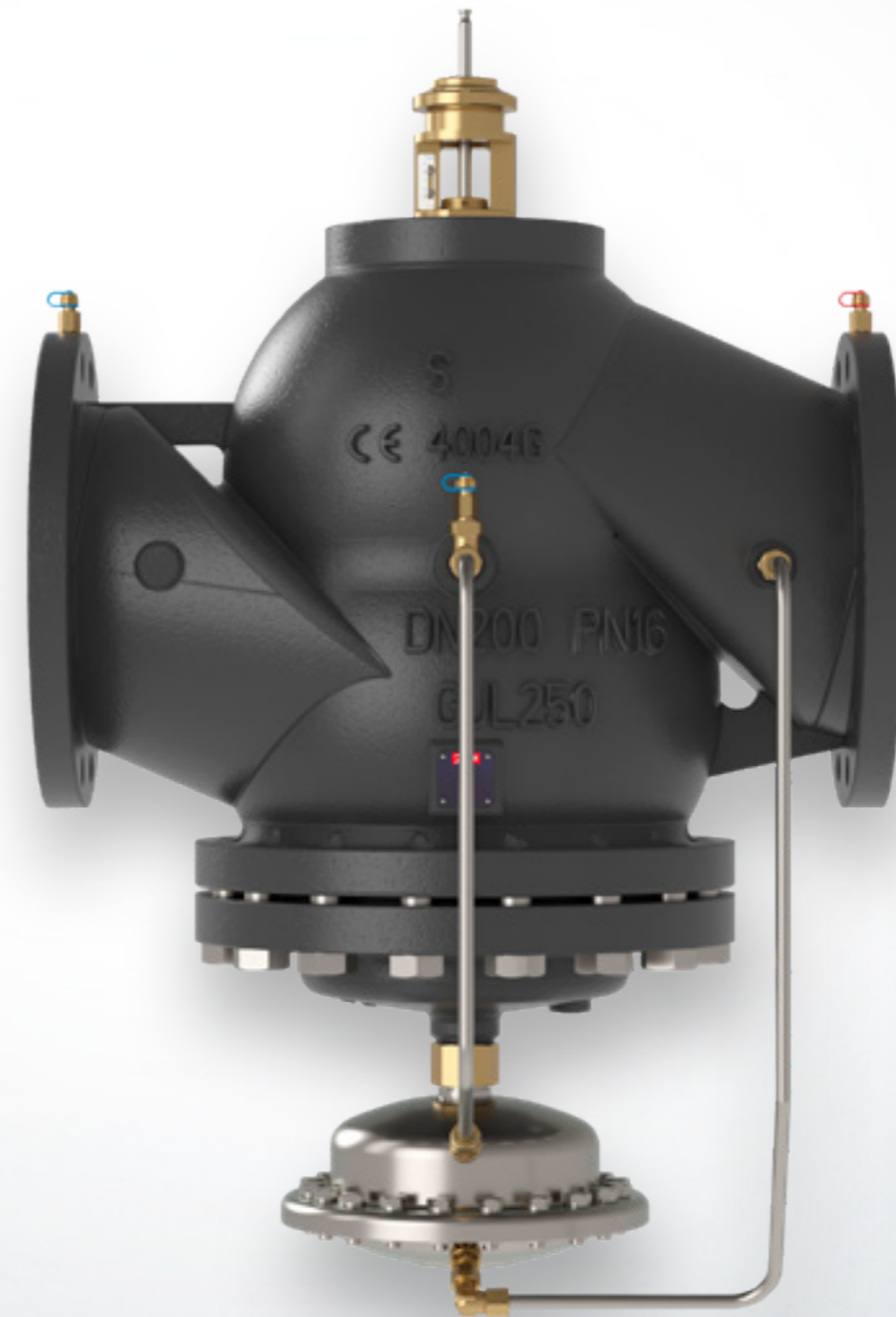

Actuators size XL - specifications

The overview shows the most common used actuators for AB-QM PICVs.
For special needs or applications contact our local Sales representative.

	Digital	
Control principle		
Actuator principle	Step motor	Gear
Why choose?	<ul style="list-style-type: none"> connectivity & data BMS integration remote possibilities high accuracy HVAC 4.0 	<ul style="list-style-type: none"> speed high accuracy power supply UL certification
Actuator	<p>NovoCon® XL</p> 	<p>AME 685-1</p>  <p><i>Expected autumn 2020</i></p>
Specification summary		
Control signals	BACnet; Modbus; 0-10V; 4-20mA	0-10V; 4-20mA; 3-point
Power supply	24V AC/DC	24V AC/DC
Feedback signal	BACnet; Modbus	x-signal
Speed	24/12/6/3 sec./mm	6/3 sec./mm
Characteristic	Logarithmic / Linear	Logarithmic / Linear
Valve open/close detection	yes	yes
Cable	--	--
Mounting adapter	--	--
Actuator connection	Push/pull	Push/pull
IP class	IP54	IP54
Options & accessories		
Expand features	3x Temperature sensors; 1x Analog Input; 1x Analog Output	
Stem heater	--	--
Spring return	--	--
UL certification	--	yes

Engineering HVAC 4.0 for smart buildings

As studies by the International Energy Agency (IEA) show 30% of the global energy consumption is caused by HVAC and lighting of buildings.

To make buildings more energy efficient and comfortable for it's occupants we need to use smart technologies.

The combinations of Danfoss AB-QM PICVs and NovoCon® digital actuators are a good example of what we call HVAC 4.0

The actuators provide the Building Management System (BMS) with real-time performance data. By continuously analyzing the data and remotely adapting the HVAC system to perform better, we help reduce the global energy consumption. For a better tomorrow.

Find out more on hvac40.danfoss.com

Danfoss Döşemeden Isıtma Sistemleri

5% Enerji tasarrufu

Döşemeden ısıtma ile her bir derece için konfordan ödün vermeden daha düşük oda sıcaklığı.

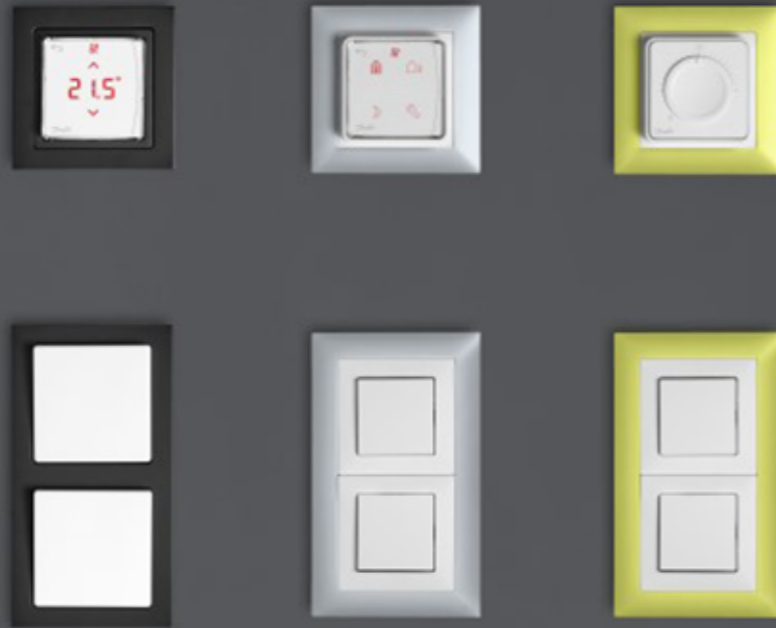

Hidronik Döşemeden Isıtma Sistem Ürünleri

Kablosuz döşemeden ısıtma kontrolünü piyasaya çıkaran ilk şirket olmamız konfor kontrolü alanındaki uzun geçmişimizin yalnızca bir kısmını oluşturuyor.

Isıtma kontrolü sistemlerinde 80 yılı aşkın süredir öncülük yapan Danfoss'un gelişmiş kablosuz çözümlerinde 20 yıllık bir deneyimi bulunmaktadır. Bu süre boyunca, son kullanıcı değerini ve enerji tasarrufunu en üst seviyede tutmak için ürünlerin hem kurulum hem de işleyişini basitleştirmek asıl hedefimiz olmuştur.

Kablolu Döşemeden Isıtma Kontrol Ürünleri

Model	Ürün Kodu	Açıklama	Fiyat
WT-T	088U0620	Basic Plus 2 Oda Termostatı 230V, Kadranlı, Sıva üstü	26 €
WT-D	088U0622	Basic Plus 2 Oda Termostatı 230V, Dijital; Zemin sensör opsiyonu; Sıva altı	47 €
WT-P	088U0625	Basic Plus 2 Oda Termostatı 230V, Dijital programlanabilir; Zemin sensör opsiyonu; Sıva altı	58 €
FH-CWF	088U0610	Basic Plus zemin sensörü (Sadece Basic Plus 2 termostatlar ile uyumludur.)	11 €
Icon™	088U1040	Icon™ Ana Kontrolör, 230V Besleme 230V Normalde kapalı motorları kontrol, 14 aktüatör 8 termostat bağlamaya uygun	131 €
Icon™	088U1000	Icon™ Oda Termostatı, 230V Kadranlı, Sıva altı 80x80	34 €
Icon™	088U1010	Icon™ Oda Termostatı, 230V Ekranlı, Sıva altı 80x80	87 €
Icon™	088U1020	Icon™ Oda Termostatı, 230V Programlanabilir, Sıva altı 80x80	99 €
Icon™	088U1005	Icon™ Oda Termostatı, 230V Kadranlı, Sıva üstü	36 €
Icon™	088U1015	Icon™ Oda Termostatı, 230V Ekranlı, Sıva üstü	87 €
Icon™	088U1025	Icon™ Oda Termostatı, 230V Programlanabilir, Sıva üstü	110 €
Icon™	088U1050	Icon™ Oda Termostatı, 24V Ekranlı, Sıva altı 80x80	86 €
Icon™	088U1055	Icon™ Oda Termostatı, 24V Ekranlı, Sıva üstü	89 €
Icon™	088U1110	Icon™ 24V ve 230V için Zemin Sensörü	18 €



Kablosuz Döşemeden Isıtma Kontrol Ürünleri

Model	Ürün Kodu	Açıklama	Fiyat
Icon™	088U1141	Icon™ Ana Kontrolör, 230V Besleme 24V kontrol, 10 Çıkışlı (Kablosuz kontrol için modül gereklidir.)	337 €
Icon™	088U1142	Icon™ Ana Kontrolör, 230V Besleme 24V kontrol, 15 Çıkışlı (Kablosuz kontrol için modül gereklidir.)	399 €
Icon™	088U1100	Icon™ 24V Ana Kontrolör için genişletme modülü	202 €
Icon™	088U1101	Icon™ 24V Ana Kontrolör için Danfoss Icon App Modülü	152 €
Icon™	088U1102	Icon™ Sinyal güçlendirici Repeater modülü	150 €
Icon™	088U1103	Icon™ 24V Ana Kontrolör için kablosuz iletişim modülü	60 €
Icon™	088U1130	Icon™ 24V Ana Kontrolör için Zigbee iletişim modülü	152 €
Icon™	088U1131	Icon™ Zigbee sinyal güçlendirici repeater modülü	150 €
Icon™	088U1080	Icon™ Kablosuz Oda Termostatı, Kadranlı, Sıva üstü	42 €
Icon™	088U1081	Icon™ Kablosuz Oda Termostatı, Ekranlı, Sıva üstü	103 €
Icon™	088U1082	Icon™ Kablosuz Oda Termostatı, Ekranlı, Kızılötesi yüzey sensörlü, Sıva üstü	158 €
Icon™	087B1165	Icon™ Serinletme ve ısıtma uygulamaları geçiş sensörü	56 €
CF-DS	088U0251	Çiğ noktası sensörü	166 €



Otomasyona Uygun Debimetreli Paslanmaz Çelik Kollektörler

Model	Ürün Kodu	Açıklama	Fiyat
SSM 2F	088U0752	2 Ağızlı manifold seti, Gidiş, Dönüş, Paslanmaz, Debimetreli, Hava purjörleri üzerinde	118 €
SSM 3F	088U0753	3 Ağızlı manifold seti, Gidiş, Dönüş, Paslanmaz, Debimetreli, Hava purjörleri üzerinde	150 €
SSM 4F	088U0754	4 Ağızlı manifold seti, Gidiş, Dönüş, Paslanmaz, Debimetreli, Hava purjörleri üzerinde	182 €
SSM 5F	088U0755	5 Ağızlı manifold seti, Gidiş, Dönüş, Paslanmaz, Debimetreli, Hava purjörleri üzerinde	214 €
SSM 6F	088U0756	6 Ağızlı manifold seti, Gidiş, Dönüş, Paslanmaz, Debimetreli, Hava purjörleri üzerinde	246 €
SSM 7F	088U0757	7 Ağızlı manifold seti, Gidiş, Dönüş, Paslanmaz, Debimetreli, Hava purjörleri üzerinde	278 €
SSM 8F	088U0758	8 Ağızlı manifold seti, Gidiş, Dönüş, Paslanmaz, Debimetreli, Hava purjörleri üzerinde	310 €
SSM 9F	088U0759	9 Ağızlı manifold seti, Gidiş, Dönüş, Paslanmaz, Debimetreli, Hava purjörleri üzerinde	342 €
SSM 10F	088U0760	10 Ağızlı manifold seti, Gidiş, Dönüş, Paslanmaz, Debimetreli, Hava purjörleri üzerinde	380 €
SSM 11F	088U0761	11 Ağızlı manifold seti, Gidiş, Dönüş, Paslanmaz, Debimetreli, Hava purjörleri üzerinde	407 €
SSM 12F	088U0762	12 Ağızlı manifold seti, Gidiş, Dönüş, Paslanmaz, Debimetreli, Hava purjörleri üzerinde	439 €

**Otomasyona Uygun Debimetreli Paslanmaz Çelik Kollektörler**

Model	Ürün Kodu	Açıklama	Fiyat
SSM 2	088U0802	2 Ağızlı manifold seti, Gidiş, Dönüş, Paslanmaz, Hava purjörleri üzerinde	91 €
SSM 3	088U0803	3 Ağızlı manifold seti, Gidiş, Dönüş, Paslanmaz, Hava purjörleri üzerinde	118 €
SSM 4	088U0804	4 Ağızlı manifold seti, Gidiş, Dönüş, Paslanmaz, Hava purjörleri üzerinde	144 €
SSM 5	088U0805	5 Ağızlı manifold seti, Gidiş, Dönüş, Paslanmaz, Hava purjörleri üzerinde	171 €
SSM 6	088U0806	6 Ağızlı manifold seti, Gidiş, Dönüş, Paslanmaz, Hava purjörleri üzerinde	198 €
SSM 7	088U0807	7 Ağızlı manifold seti, Gidiş, Dönüş, Paslanmaz, Hava purjörleri üzerinde	225 €
SSM 8	088U0808	8 Ağızlı manifold seti, Gidiş, Dönüş, Paslanmaz, Hava purjörleri üzerinde	251 €
SSM 9	088U0809	9 Ağızlı manifold seti, Gidiş, Dönüş, Paslanmaz, Hava purjörleri üzerinde	278 €
SSM 10	088U0810	10 Ağızlı manifold seti, Gidiş, Dönüş, Paslanmaz, Hava purjörleri üzerinde	310 €
SSM 11	088U0811	11 Ağızlı manifold seti, Gidiş, Dönüş, Paslanmaz, Hava purjörleri üzerinde	342 €
SSM 12	088U0812	12 Ağızlı manifold seti, Gidiş, Dönüş, Paslanmaz, Hava purjörleri üzerinde	364 €

**Otomasyona Uygun Debimetreli Pirinç Kollektörler**

Model	Ürün Kodu	Açıklama	Fiyat
FHF 2F	088U0522	2 Ağızlı manifold seti, Gidiş, Dönüş, Pirinç	126 €
FHF 3F	088U0523	3 Ağızlı manifold seti, Gidiş, Dönüş, Pirinç	160 €
FHF 4F	088U0524	4 Ağızlı manifold seti, Gidiş, Dönüş, Pirinç	182 €
FHF 5F	088U0525	5 Ağızlı manifold seti, Gidiş, Dönüş, Pirinç	266 €
FHF 6F	088U0526	6 Ağızlı manifold seti, Gidiş, Dönüş, Pirinç	252 €
FHF 7F	088U0527	7 Ağızlı manifold seti, Gidiş, Dönüş, Pirinç	307 €
FHF 8F	088U0528	8 Ağızlı manifold seti, Gidiş, Dönüş, Pirinç	364 €
FHF 9F	088U0529	9 Ağızlı manifold seti, Gidiş, Dönüş, Pirinç	393 €
FHF 10F	088U0530	10 Ağızlı manifold seti, Gidiş, Dönüş, Pirinç	449 €
FHF 11F	088U0531	11 Ağızlı manifold seti, Gidiş, Dönüş, Pirinç	476 €
FHF 12F	088U0532	12 Ağızlı manifold seti, Gidiş, Dönüş, Pirinç	516 €

**Otomasyona Uygun Debimetreli Pirinç Kollektörler**

Model	Ürün Kodu	Açıklama	Fiyat
FHF 2	088U0502	2 Ağızlı manifold seti, Gidiş, Dönüş, Pirinç	107 €
FHF 3	088U0503	3 Ağızlı manifold seti, Gidiş, Dönüş, Pirinç	153 €
FHF 4	088U0504	4 Ağızlı manifold seti, Gidiş, Dönüş, Pirinç	201 €
FHF 5	088U0505	5 Ağızlı manifold seti, Gidiş, Dönüş, Pirinç	249 €
FHF 6	088U0506	6 Ağızlı manifold seti, Gidiş, Dönüş, Pirinç	324 €
FHF 7	088U0507	7 Ağızlı manifold seti, Gidiş, Dönüş, Pirinç	341 €
FHF 8	088U0508	8 Ağızlı manifold seti, Gidiş, Dönüş, Pirinç	300 €
FHF 9	088U0509	9 Ağızlı manifold seti, Gidiş, Dönüş, Pirinç	378 €
FHF 10	088U0510	10 Ağızlı manifold seti, Gidiş, Dönüş, Pirinç	437 €
FHF 11	088U0511	11 Ağızlı manifold seti, Gidiş, Dönüş, Pirinç	430 €
FHF 12	088U0512	12 Ağızlı manifold seti, Gidiş, Dönüş, Pirinç	459 €

**Aksesuarlar**

Model	Ürün Kodu	Açıklama	Fiyat
Fittings	013G4186	16x2mm PEX boru bağlantı rakoru, 10 bar 95 °C iç dişi G3/4"	5 €
FHF-R	088U0820	Kollektör bağlantı parçası	13 €
FHF-MB	088U0585	Montaj kelepçesi seti, 2 adet	12 €
FHF-BV	088U0822	Küresel vana seti, 1", 2 adet	57 €
FHD-T	088U0029	Termometre 0-60 °C	24 €
FHF-E	088U0582	Kör Tapa Seti (2 adet)	11 €
FHF-EA	088U0785	Otomatik hava purjörü ve boşaltma vanası, Pirinç kollektörler için	27 €
FHF-EM	088U0786	Manuel hava purjörü ve boşaltma vanası, Pirinç kollektörler için	25 €

**Termal Vana Motorları**

Model	Ürün Kodu	Açıklama	Fiyat
TWA-A NC	088H3110	24V Termal vana motoru, NK, RA Tipi vanaya uygun	39 €
TWA-A NO	088H3111	24V Termal vana motoru, NA, RA Tipi vanaya uygun	42 €
TWA-A NC	088H3112	230V Termal vana motoru, NK, RA Tipi vanaya uygun	42 €
TWA-A NO	088H3113	230V Termal vana motoru, NA, RA Tipi vanaya uygun	42 €

**Danfoss Harici Kollektör Üzerine M30 Dişli Bağlantıya Uygun Motorlar**

Model	Ürün Kodu	Açıklama	Fiyat
TWA-K NC/S	088H3105	230V Termal vana motoru, NK, M30 x 1,5 bağlantı, end switch özelliği	49 €
TWA-K NC	088H3140	24V Termal vana motoru, NK, M30 x 1,5 Bağlantı	38 €
TWA-K NO	088H3141	24V Termal vana motoru, NA, M30 x 1,5 Bağlantı	40 €
TWA-K NC	088H3142	230V Termal vana motoru, NK, M30 x 1,5 Bağlantı	38 €
TWA-K NO	088H3143	230V Termal vana motoru, NA, M30 x 1,5 Bağlantı	38 €

**Döşemeden Isıtma Boruları**

Model	Ürün Kodu	Açıklama	Fiyat
PE-RT	088X0006	PE-RT boru, 5 katmanlı, 16x2mm 500 m kangal, Kutulu	1,50 €
FH PEX-A	088X0967	FH PEX-A boru, 5 katmanlı, 6 bar, 95 °C, 16x2 mm (600 m kangal)	1,75 €

**Zemin Paneli**

Model	Ürün Kodu	Açıklama	Fiyat
Panel	088X1051	Basic Plus Standart 26 dansite 0,624 m ² , 75 mm modülasyon aralığı, adet	5,6 €
Panel	088X1052	Basic Plus Ultra 30 dansite 0,624 m ² , 75 mm modülasyon aralığı, adet	6,4 €
FH-BK	088X0065	Basic köşe izolasyonu, 50 m, Kenar izolasyon bandı	2 €



Kalorimetre ve Okuma Ekipmanları

5+ mil.

Danfoss kontrol ürünleri 5 milyondan fazla bölgesel/merkezi ısıtma sistemlerinde çalışmakta ve enerji verimliliğine katkıda bulunmaktadır.

Kalorimetre

Dünyada, enerji tasarrufu ve CO2 emisyonlarının azaltılması üzerine giderek artan bir odaklanma sonucu, enerji tüketiminin ölçülmesi önem kazanmıştır. Enerji tüketimi verileri yönetimler ve son kullanıcılar için saydam bir faturalandırma sistemi sağlar. Enerji sayaçları, enerji tüketimi ölçümü sağlayan bileşenlerdir. Danfoss 2016 yılının sonundan itibaren Kalorimetre üretimini kendi fabrikalarında gerçekleştirmeye başlamıştır.

SonoSafe Isıtma Hattı M-Bus Modüllü Ultrasonik Kalorimetre

Model	Ürün Kodu	Açıklama	Fiyat
SonoSafe	014U0007	SonoSafe DN15 qp 1,5 m ³ /h, G¾" 110 mm, Dönüşe uygun, M-Bus Modüllü, sadece ısıtma için	257 €
SonoSafe	014U0015	SonoSafe DN20 qp 2,5 m ³ /h, G1" 130 mm, Dönüşe uygun, M-Bus Modüllü, sadece ısıtma için	269 €
SonoSafe	014U0019	SonoSafe DN25 qp 3,5 m ³ /h, G1" 160 mm, Dönüşe uygun, M-Bus Modüllü, sadece ısıtma için	426 €
SonoSafe	014U0266	SonoSafe DN25 qp 6,0 m ³ /h, G1¼" 260 mm, Dönüşe uygun, M-Bus Modüllü, sadece ısıtma için	468 €
SonoSafe	014U0276	SonoSafe DN32 qp 6,0 m ³ /h, G1½" 260 mm, Dönüşe uygun, M-Bus Modüllü, sadece ısıtma için	518 €



SonoSafe Isıtma Hattı M-Bus Modüllü Ultrasonik Kalorimetre (2 Adet Pulse Input Giriş Özelliği)

Model	Ürün Kodu	Açıklama	Fiyat
SonoSafe	014U0205	SonoSafe DN15 qp 1,5 m ³ /h, G¾" 110 mm, Dönüşe uygun, M-Bus Modüllü, sadece ısıtma için	289 €
SonoSafe	014U0209	SonoSafe DN20 qp 2,5 m ³ /h, G1" 130 mm, Dönüşe uygun, M-Bus Modüllü, sadece ısıtma için	302 €
SonoSafe	014U0211	SonoSafe DN25 qp 3,5 m ³ /h, G1¼" 160 mm, Dönüşe uygun, M-Bus Modüllü, sadece ısıtma için	447 €



SonoSafe Isıtma Hattı RF Modüllü Ultrasonik Kalorimetre (2 Adet Pulse Input Giriş Özelliği)

Model	Ürün Kodu	Açıklama	Fiyat
SonoSafe	014U0251	SonoSafe DN15 qp 1,5 m ³ /h, G¾" 110 mm, Dönüşe uygun, RF Modüllü, sadece ısıtma için	304 €
SonoSafe	014U0252	SonoSafe DN20 qp 2,5 m ³ /h, G1" 130 mm, Dönüşe uygun, RF Modüllü, sadece ısıtma için	316 €
SonoSafe	014U0332	SonoSafe DN25 qp 3,5 m ³ /h, G1" 160 mm, Dönüşe uygun, RF Modüllü, sadece ısıtma için	473 €
SonoSafe	014U0333	SonoSafe DN25 qp 6,0 m ³ /h, G1¼" 260 mm, Dönüşe uygun, RF Modüllü, sadece ısıtma için	495 €
SonoSafe	014U0334	SonoSafe DN32 qp 6,0 m ³ /h, G1½" 260 mm, Dönüşe uygun, RF Modüllü, sadece ısıtma için	565 €



SonoSelect Isıtma-Soğutma Hattı M-Bus Modüllü Ultrasonik Kalorimetre			
Model	Ürün Kodu	Açıklama	Fiyat
SonoSelect	014U1301	SonoSelect DN15 qp 1,5 m ³ /h, G¾" 110 mm, Dönüşe uygun, M-Bus Modüllü, Isıtma-Soğutma için	372 €
SonoSelect	014U1303	SonoSelect DN20 qp 2,5 m ³ /h, G1" 130 mm, Dönüşe uygun, M-Bus Modüllü, Isıtma-Soğutma için	389 €
SonoSelect	014U1305	SonoSelect DN25 qp 6,0 m ³ /h, G1¼" 260 mm, Dönüşe uygun, M-Bus Modüllü, Isıtma-Soğutma için	596 €
SonoSelect	014U1306	SonoSelect DN32 qp 6,0 m ³ /h, G1½" 260 mm, Dönüşe uygun, M-Bus Modüllü, Isıtma-Soğutma için	656 €



SonoSelect Isıtma-Soğutma Hattı M-Bus Modüllü Ultrasonik Kalorimetre (2 Adet Pulse Input Giriş Özelliği)			
Model	Ürün Kodu	Açıklama	Fiyat
SonoSelect	014U1315	SonoSelect DN15 qp 1,5 m ³ /h, G¾" 110 mm, Dönüşe uygun, M-Bus Modüllü, Isıtma-Soğutma için	393 €
SonoSelect	014U1317	SonoSelect DN20 qp 2,5 m ³ /h, G1" 130 mm, Dönüşe uygun, M-Bus Modüllü, Isıtma-Soğutma için	410 €
SonoSelect	014U1320	SonoSelect DN25 qp 6,0 m ³ /h, G1¼" 260 mm, Dönüşe uygun, M-Bus Modüllü, Isıtma-Soğutma için	617 €
SonoSelect	014U1321	SonoSelect DN32 qp 6,0 m ³ /h, G1½" 260 mm, Dönüşe uygun, M-Bus Modüllü, Isıtma-Soğutma için	677 €



SonoSelect Isıtma-Soğutma Hattı RF Modüllü Ultrasonik Kalorimetre (2 Adet Pulse Input Giriş Özelliği)			
Model	Ürün Kodu	Açıklama	Fiyat
SonoSelect	014U1308	SonoSelect DN15 qp 1,5 m ³ /h, G¾" 110 mm, Dönüşe uygun, RF Modüllü, Isıtma-Soğutma için	419 €
SonoSelect	014U1310	SonoSelect DN20 qp 2,5 m ³ /h, G1" 130 mm, Dönüşe uygun, RF Modüllü, Isıtma-Soğutma için	437 €
SonoSelect	014U1312	SonoSelect DN25 qp 6,0 m ³ /h, G1¼" 260 mm, Dönüşe uygun, RF Modüllü, Isıtma-Soğutma için	643 €
SonoSelect	014U1313	SonoSelect DN32 qp 6,0 m ³ /h, G1½" 260 mm, Dönüşe uygun, RF Modüllü, Isıtma-Soğutma için	703 €



Sensör Kovanları			
Model	Ürün Kodu	Açıklama	Fiyat
	KM001	Açık sensör kovani, M10x1	5 €
	080T0038	Kapalı sensör kovani, M10x1	5 €

SonoMeter 30 Isıtma-Soğutma Hattı M-Bus Modüllü Ultrasonik Kalorimetre (2 Adet Pulse Input Giriş Özelliği)			
Model	Ürün Kodu	Açıklama	Fiyat
SonoMeter	187F3078	SonoMeter 30 DN40 qp 10 m ³ /h, 300 mm dişli Isıtma-Soğutma için M-bus Modüllü	801 €
SonoMeter	187F3106	SonoMeter 30 DN50 qp 15 m ³ /h, 270 mm flanşlı Isıtma-Soğutma için M-bus Modüllü	1190 €
SonoMeter	187F3677	SonoMeter 30 DN65 qp 25 m ³ /h, 300 mm flanşlı Isıtma-Soğutma için M-bus Modüllü	1916 €
SonoMeter	187F3685	SonoMeter 30 DN80 qp 40 m ³ /h, 300 mm flanşlı Isıtma-Soğutma için M-bus Modüllü	2021 €
SonoMeter	187F3693	SonoMeter 30 DN100 qp 60 m ³ /h, 360 mm flanşlı Isıtma-Soğutma için M-bus Modüllü	2520 €



SonoMeter 30 Isıtma-Soğutma Hattı RF Modüllü Ultrasonik Kalorimetre (2 Adet Pulse Input Giriş Özelliği)			
Model	Ürün Kodu	Açıklama	Fiyat
SonoMeter	187F3079	SonoMeter 30 DN40 qp 10 m ³ /h, 300 mm dişli Isıtma-Soğutma için RF Modüllü	840 €
SonoMeter	187F3107	SonoMeter 30 DN50 qp 15 m ³ /h, 270 mm flanşlı Isıtma-Soğutma için RF Modüllü	1238 €
SonoMeter	187F3678	SonoMeter 30 DN65 qp 25 m ³ /h, 300 mm flanşlı Isıtma-Soğutma için RF Modüllü	1956 €
SonoMeter	187F3686	SonoMeter 30 DN80 qp 40 m ³ /h, 300 mm flanşlı Isıtma-Soğutma için RF Modüllü	2087 €
SonoMeter	187F3694	SonoMeter 30 DN100 qp 60 m ³ /h, 360 mm flanşlı Isıtma-Soğutma için RF Modüllü	2560 €



Sono 3500CT Ultrasonik Debimetre			
Model	Ürün Kodu	Açıklama	Fiyat
SONO 3500CT	187F3531	ONO 3500CT DN125 qp 200 m ³ /h, Flanşlı, Dönüşe Uygun, Isıtma-Soğutma Hattı İçin Ultrasonik Debimetre	6382 €
SONO 3500CT	187F3532	SONO 3500CT DN150 qp 300 m ³ /h, Flanşlı, Dönüşe Uygun, Isıtma-Soğutma Hattı İçin Ultrasonik Debimetre	6906 €
SONO 3500CT	187F3533	SONO 3500CT DN200 qp 500 m ³ /h, Flanşlı, Dönüşe Uygun, Isıtma-Soğutma Hattı İçin Ultrasonik Debimetre	7706 €
SONO 3500CT	187F3534	SONO 3500CT DN250 qp 800 m ³ /h, Flanşlı, Dönüşe Uygun, Isıtma-Soğutma Hattı İçin Ultrasonik Debimetre	8905 €
SONO 3500CT	187F3535	SONO 3500CT DN300 qp 1120 m ³ /h, Flanşlı, Dönüşe Uygun, Isıtma-Soğutma Hattı İçin Ultrasonik Debimetre	10480 €
SONO 3500CT	187F3536	SONO 3500CT DN350 qp 1500 m ³ /h, Flanşlı, Dönüşe Uygun, Isıtma-Soğutma Hattı İçin Ultrasonik Debimetre	12595 €
SONO 3500CT	187F3537	SONO 3500CT DN400 qp 1900 m ³ /h, Flanşlı, Dönüşe Uygun, Isıtma-Soğutma Hattı İçin Ultrasonik Debimetre	14472 €
SONO 3500CT	187F3538	SONO 3500CT DN500 qp 2950 m ³ /h, Flanşlı, Dönüşe Uygun, Isıtma-Soğutma Hattı İçin Ultrasonik Debimetre	17234 €
SONO 3500CT	187F3539	SONO 3500CT DN600 qp 4300 m ³ /h, Flanşlı, Dönüşe Uygun, Isıtma-Soğutma Hattı İçin Ultrasonik Debimetre	19275 €



Sono 3500CT Enerji Hesaplama Üniteleri			
Model	Ürün Kodu	Açıklama	Fiyat
INFOCAL-9	187F9007	INFOCAL-9 M-Bus Dönüş hattı Isıtma-Soğutma Hattı için DN100-DN150 için, batarya beslemeli	433 €
INFOCAL-9	187F9008	INFOCAL-9 M-Bus Dönüş hattı Isıtma-Soğutma Hattı için DN200-DN350 için, batarya beslemeli	433 €
INFOCAL-9	187F9009	INFOCAL-9 M-Bus Dönüş hattı Isıtma-Soğutma Hattı için DN400-DN500 için, batarya beslemeli	433 €
INFOCAL-9	187F9010	INFOCAL-9 M-Bus Dönüş hattı Isıtma-Soğutma Hattı için DN600-DN1200 için, batarya beslemeli	433 €
INFOCAL-9	187F9011	INFOCAL-9 M-Bus Dönüş hattı Isıtma-Soğutma Hattı için DN100-DN150 için, 230V beslemeli	486 €
INFOCAL-9	187F9012	INFOCAL-9 M-Bus Dönüş hattı Isıtma-Soğutma Hattı için DN200-DN350 için, 230V beslemeli	486 €
INFOCAL-9	187F9013	INFOCAL-9 M-Bus Dönüş hattı Isıtma-Soğutma Hattı için DN400-DN500 için, 230V beslemeli	486 €
INFOCAL-9	187F9014	INFOCAL-9 M-Bus Dönüş hattı Isıtma-Soğutma Hattı için DN600-DN1200 için, 230V beslemeli	486 €



Kalorimetre Okuma Ekipmanları			
Model	Ürün Kodu	Açıklama	Fiyat
SonoCollect	014U1603	SonoCollect 112 E-WM-80, M-Bus ve RF Okuma Modülü, 230V, 80 adet	1974 €
SonoCollect	014U1602	SonoCollect 111 E-M-125, M-Bus Okuma Modülü, 125 adet	1607 €
SonoCollect	014U1604	SonoCollect 111 E-M-250, M-Bus Okuma Modülü, 250 adet	2447 €
SonoCollect	014U1606	SonoCollect 111 E-M-500, M-Bus Okuma Modülü, 500 adet	3584 €
SonoCollect	014U1607	SonoCollect 111 E-WM-500, RF Okuma Modülü, 500 adet	2219 €
SonoRepeat	014U1631	SonoRepeat 111 MR-125, M-Bus Repeater Ünitesi, 125 adet	1405 €
SonoRepeat	014U1633	SonoRepeat 111 MR-500, M-Bus Repeater Ünitesi, 500 adet	2861 €
SonoRead	014U1690	SonoRead 868 Bluetooth arayüzlü kablosuz kalorimetre okuma ekipmanı	2400 €
AK-PS	080Z0054	Sonocollect 111 için 230V beslemeli 24V çıkışlı güç kaynağı	100 €
EKOM	080T0010	Isı Paylaşım Programı	3675 €



Servis Hizmetleri			
Model	Ürün Kodu	Açıklama	Fiyat
Servis	111-3541	Yerinde süpervizörlük ve devreye alma hizmeti	Sipariş Bazlı

*Garanti dışı servis hizmetleri fiyat bilgisi için danfoss@danfoss.com.tr ile iletişime geçiniz.

Daire İstasyonları

%30

daha düşük enerji tüketimi

Her bir dairede bireysel ölçüm, ısı kullanım bilincini artırır ve enerji tüketimini önemli ölçüde azaltır.

Daire İstasyonları

Daire istasyonları son kullanıcılara talep üzerine ısıtma ve sıcak su sağlamak için dairelere ve apartmanlara monte edilen merkezi olmayan ısıtma sistemi ürünleridir. 88 yılı aşkın süredir Danfoss, bireysel bileşenlerden komple bölgesel ısıtma sistemlerine kadar yenilikçi çözümler sunuyor. Danfoss Türkiye'de DAF İstasyon fabrikasını satın alarak bu ürün portföyündeki ürün çeşitliliğini arttırdı. Projenize özel dizayn daire istasyonlarının projenize katabileceği değerler için Danfoss Türkiye ofisi size destek veriyor.

Radyatörlü Sistemlere Uygun Daire İstasyonu

Model	Açıklama	Fiyat
VMTD	35 kW VMTD Direkt Isıtmalı Daire İstasyonu	370 €
VMTD	50 kW VMTD Direkt Isıtmalı Daire İstasyonu	395 €
VMTD	60 kW VMTD Direkt Isıtmalı Daire İstasyonu	445 €



Döşemeden Isıtmalı Sistemlere Uygun Daire İstasyonu

Model	Açıklama	Fiyat
VMTD Mix	35 kW VMTD Mix Karışım Şönlü Daire İstasyonu	650 €
VMTD Mix	50 kW VMTD Mix Karışım Şönlü Daire İstasyonu	675 €
VMTD Mix	60 kW VMTD Mix Karışım Şönlü Daire İstasyonu	720 €



Çift Eşanjörlü Daire İstasyonu

Model	Açıklama	Fiyat
VVX	35 kW VVX İndirekt Isıtmalı Daire İstasyonu	1350 €
VVX	50 kW VVX İndirekt Isıtmalı Daire İstasyonu	1375 €
VVX	60 kW VVX İndirekt Isıtmalı Daire İstasyonu	1400 €





Microplate

Danfoss Lehimli Micro Plate™ eşanjörleri eşsiz yenilikçi plaka tasarımıyla üstün performans sağlamaktadır. Daha düşük basınç kaybı ve geliştirilmiş ısı transferi ile projelerinizde en iyi sonuçları elde edebilirsiniz. Geleneksel ısı eşanjörlerine oranla,

- %35 daha düşük basınç kaybı,
- %10 daha verimli ısı transferi,
- Daha uzun ömür,
- Daha esnek ve kompakt tasarım.

Suyun eşit dağılımına olanak veren Micro Plate™ plakalar, yüzey alanının daha verimli kullanılması ile maksimum türbülans oluşturup belirgin verimlilik artışı sağlar. Geleneksel modellerde akışkanın en hızlı olduğu bölümler en yavaş olduğu bölümlere oranla 10 kat daha hızlı olabiliyorken, yeni patentli teknoloji ile bu değer yalnızca 3'tür. Bu sayede su dağılımı ve ısı transferi maksimuma çıkarılmıştır.

Danfoss SonoSafe Serisi Ultrasonik Kalorimetreler

- 12 yıla kadar varabilen pil ömrü
- Değiştirilebilir batarya
- Nominal debide 3 kPa'ya kadar düşen basınç kaybı
- 85 x 35 ölçüde dijital LCD ekran
- Kompakt tasarım
- 2 yıla kadar aylık ve yıllık geriye dönük bilgi erişimi



AVPL Fark Basınç Kontrol Vanası

Daire branşmanı üzerinde sabit basınç farkı ve katlar arası dengeleme sağlayan bu özel vana, kazan dairesinden gelen suyu öncelikle eşanjöre yönlendirir. Sistem kullanma suyu öncelikle çalışır ve gerektiğinde radyatör devresi ile paralel çalışmaya geçer.

- DN15
- kvs:1.6
- PN16
- 0.05-0.25 bar arası fark basıncı ayarlama imkanı
- Dış dişli bağlantı
- Membran: EPDM
- Yay: Paslanmaz çelik

Tüm Modeller İçin Kullanım Sıcak Suyu Kapasite Örnekleri. Sekonder: 10°C/45°C.						
Eşanjör	Model	Kullanım Suyu Kapasite (kW)	Primer Besleme Sıcaklığı (°C)	Primer Dönüş Sıcaklığı (°C)	Primer Basınç Kaybı (kPa)	Kullanım Sıcak Suyu Debisi (l/dak)
XB06H-26	VMTD-1	38	60	20	40	15,6
XB06H-30	VMTD-2	50	60	20	40	20,5
XB06H-34	VMTD-3	65	60	20	40	26,6
XB06H-40	VMTD-4	70	60	20	40	28,7
XB06H-26	VMTD-1	33	60	20	25	13,5
XB06H-30	VMTD-2	45	60	20	25	18,4
XB06H-34	VMTD-3	55	60	20	25	22,5
XB06H-40	VMTD-4	65	60	20	25	26,6
Tüm Modeller İçin Kullanım Sıcak Suyu Kapasite Örnekleri. Sekonder: 10°C/45°C.						
XB06H-26	VMTD-1	43	70	20	40	17,6
XB06H-30	VMTD-2	58	70	20	40	23,8
XB06H-34	VMTD-3	75	70	20	40	30,7
XB06H-40	VMTD-4	85	70	20	40	34,8
XB06H-26	VMTD-1	40	70	20	25	16,4
XB06H-30	VMTD-2	48	70	20	25	19,7
XB06H-34	VMTD-3	52	70	20	25	21,3
XB06H-40	VMTD-4	70	70	20	25	28,7

Tüm Modeller İçin Isıtma Kapasite Örnekleri Sekonder: 10°C/45°C.				
Model	Isıtma Kapasitesi (kW)	Isıtma Devresi Δt °C	Basınç Kaybı kPa	Debi l/h
VMTD-1/2/3	10	10	25	860
VMTD-1/2/3	10	20	25	430
VMTD-1/2/3	10	30	25	290

VMTD Narrow Direkt Isıtmalı Model



Teknik Parametreler

- Nominal Basınç : PN16
- Primer Besleme Sıcaklığı T_{max} : 90°C
- Sekonder Statik Basınç P_{min} : 0.5 bar
- Eşanjör Malzemesi : AISI 316 - Bakır Kaynaklı
- Boru Malzemesi : AISI 316
- Arka Sac : Galvanize arka sac
- Opsiyonel kapak

Ürün Boyutları

- Boy : 660 mm
- En : 400 mm
- Derinlik : 149 mm

Boru Boyutları

- Primer : Ø18
- Sekonder : Ø18
- Bağlantı : G3/4" (iç dişli)

Ürün Ekipman Listesi

- Danfoss Micro Plate 26-30-40 Plakalı Eşanjör
- DW-TC Model Termostatik Aktüatör
- DN20 PN16 kvs 2.5 Termostatik Vana Gövdesi
- Danfoss AVPL DN15 kvs 1.6 Fark Basınç Vanası
- Pislik Tutucu
- Galvanize Arka Taşıyıcı Sac
- Eşanjör ve Boru İzolasyonu

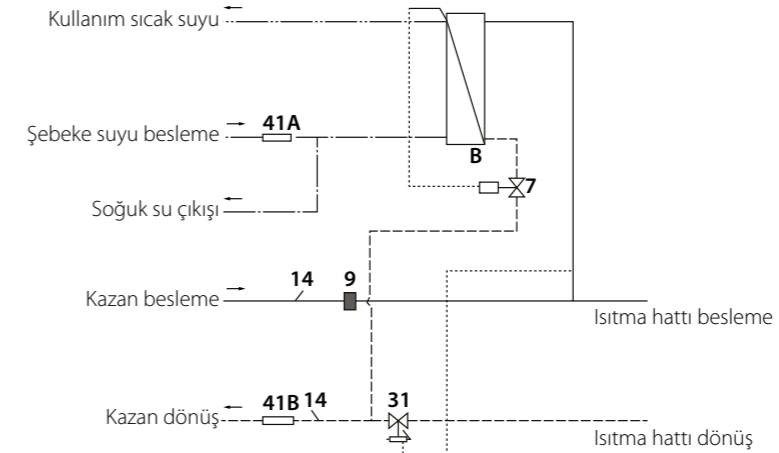
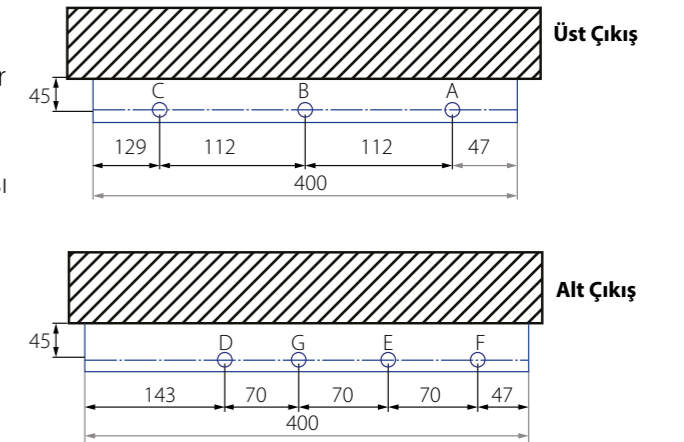

- B** Lehimli Isı Eşanjörü
- 7** Termostatik Vana
- 9** Pislik Tutucu
- 14** Kalorimetre Sensör Cebi
- 31** Fark Basınç Vanası
- 41A** Su Sayacı Montaj Yeri
- 41B** Kalorimetre Montaj Yeri

VMTD MIX Karışım Devreli Model



Teknik Parametreler

- Nominal Basınç : PN16
- Primer Besleme Sıcaklığı: $T_{max} : 90^{\circ}C$
- Sekonder Statik Basınç : $P_{max} : 0.5 \text{ bar}$
- Eşanjör Malzemesi : AISI 316 - Bakır Kaynaklı
- Boru Malzemesi : AISI 316
- Arka Sac : Galvanize arka sac
- Opsiyonel kapak

Ürün Boyutları

- Boy : 760 mm
- En : 528 mm
- Derinlik : 156 mm

Boru Boyutları

- Primer : $\varnothing 18$
- Sekonder : $\varnothing 18$
- Bağlantı : G3/4"(iç dişli)
ops./G1"(iç dişli)

Ürün Ekipman Listesi

- Danfoss Micro Plate 26-30-40 Plakalı Eşanjör
- DW-TC Model Termostatik Aktüatör
- DN20 PN16 kvs 2.5 Termostatik Vana Gövdesi
- Danfoss AVPL DN15 kvs 1.6 Fark Basınç Vanası
- Pislik Tutucu
- Galvanize Arka Taşıyıcı Sac
- Eşanjör ve Boru İzolasyonu
- Sıcaklık Kontrollü Termostatik Karışım Devresi
- Frekans Konvertörlü Sirkülasyon Pompası

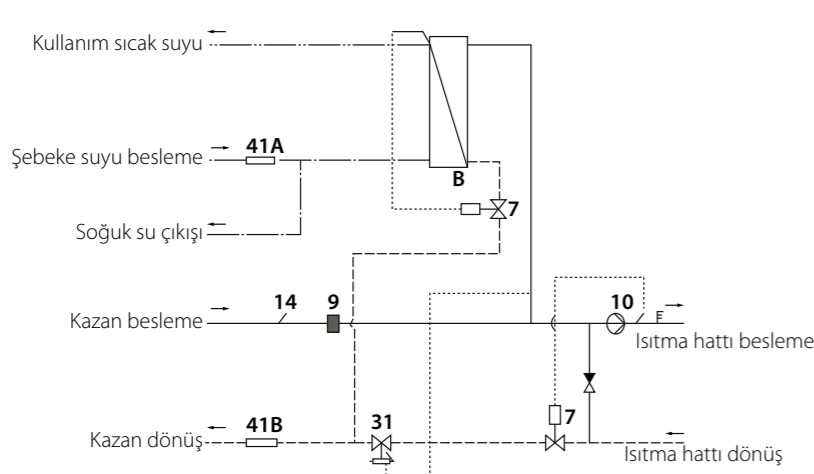
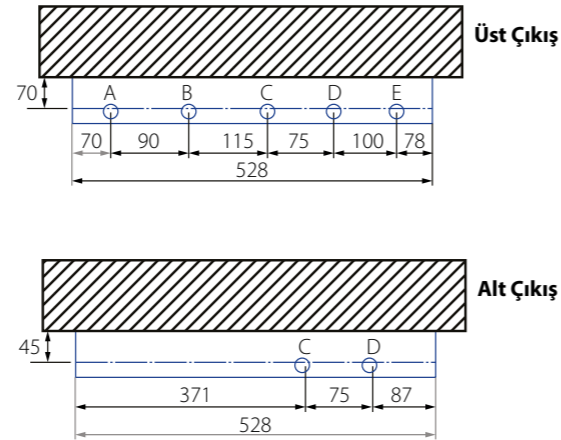

- B** Kullanım Sıcak Suyu Eşanjörü
- 2** Çek Valf
- 7** Termostatik Vana
- 9** Pislik Tutucu
- 10** Sirkülasyon Pompası
- 14** Kalorimetre Sensör Cebi
- 31** Fark Basınç Vanası
- 41A** Su Sayacı
- 41B** Kalorimetre

VWX İndirekt Isıtmalı Model



Teknik Parametreler

- Nominal Basınç : PN16
- Primer Besleme Sıcaklığı: $T_{max} : 90^{\circ}C$
- Sekonder Statik Basınç : $P_{max} : 0.5 \text{ bar}$
- Eşanjör Malzemesi : AISI 316 - Bakır Kaynaklı
- Boru Malzemesi : AISI 316
- Arka Sac : Galvanize arka sac
- Opsiyonel kapak

Ürün Boyutları

- Boy : 780 mm
- En : 530 mm
- Derinlik : 286 mm

Boru Boyutları

- Primer : $\varnothing 18$
- Sekonder : $\varnothing 18$
- Bağlantı : G3/4"(iç dişli)

Ürün Ekipman Listesi

- Danfoss Micro Plate 26-30-40 Plakalı Eşanjörler
- DW-TC Model Termostatik Aktüatör
- DN20 PN16 kvs 2.5 Termostatik Vana Gövdesi
- Isıtma Sistemi Sıcaklık Kontrol Vanası
- Danfoss AVPL DN15 kvs 1.6 Fark Basınç Vanası
- Danfoss TWA-V Model İki Yollu Motorlu On/Off Vana
- Isıtma Hattı Genleşme Tankı
- Emniyet Ventili
- Termometre ve Manometreler
- Pislik Tutucu
- Galvanize Arka Taşıyıcı Sac
- Eşanjör ve Boru İzolasyonu

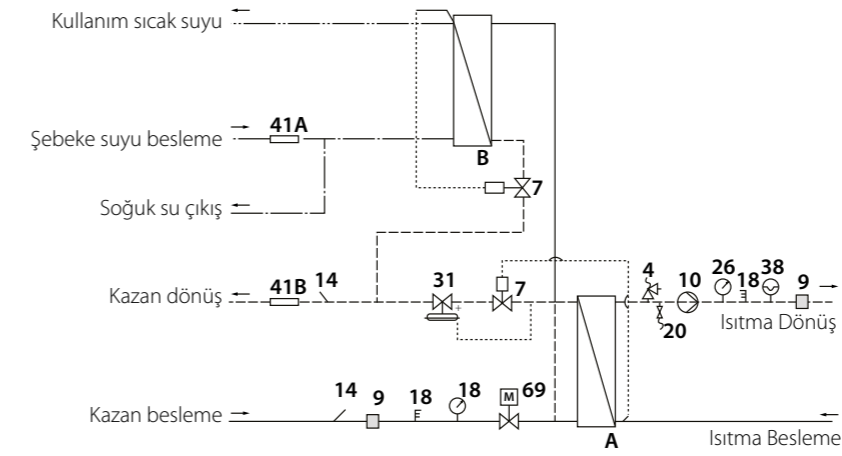
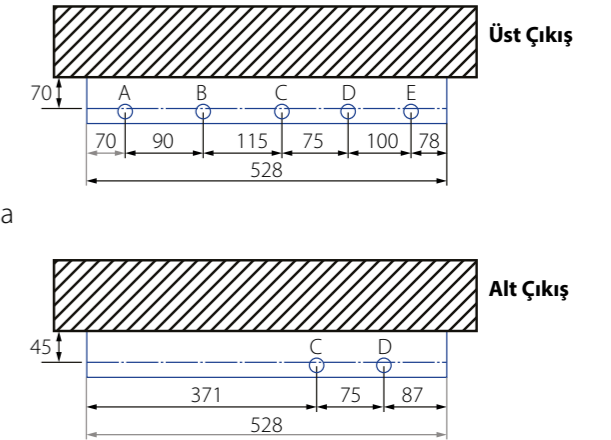

- A** Isıtma Hattı Eşanjörü
- B** Kullanım Sıcak Suyu Eşanjörü
- 4** Emniyet Vanası
- 7** Termostatik Vana
- 9** Pislik Tutucu
- 10** Sirkülasyon Pompası
- 14** Kalorimetre Sensör Cebi
- 18** Termometre
- 69** On/Off Motorlu Vana
- 20** Otomatik Dolum Vanası
- 26** Manometre
- 31** Fark Basınç Vanası
- 38** Genleşme Tankı
- 41A** Su Sayacı
- 41B** Kalorimetre

Danfoss Kontrol Çözümleri

Danfoss Kontrol çözümleri, su bazlı ısıtma, soğutma, HVAC ve bölgesel enerji sistemlerinde mümkün olan en iyi balans, akış ve sıcaklık kontrolünü oluşturmak için ürünler, çözümler geliştirir, üretir ve tedarik eder. Amaç, ticari bina ve konutlarda daha düşük enerji tüketimi, daha yüksek sistem performansı ve daha iyi iç mekan konforu sağlamaktır.

ECL110 Elektronik Kontrol Paneli

Model	Ürün Kodu	Açıklama	Fiyat
ECL110	087B1251	ECL Comfort 110 - 24V kontrol paneli	291 €
ECL110	087B1261	ECL Comfort 110 - 230V kontrol paneli	291 €



ECL210 Elektronik Kontrol Paneli

Model	Ürün Kodu	Açıklama	Fiyat
ECL210	087H3020	ECL Comfort 210 - 230V kontrol paneli	354 €



ECL310 Elektronik Kontrol Paneli

Model	Ürün Kodu	Açıklama	Fiyat
ECL310	087H3040	ECL Comfort 310 - 230V kontrol paneli	437 €
ECL310	087H3044	ECL Comfort 310 - 24V kontrol paneli	437 €



ECL210/310 Uygulama Anahtarları

Model	Ürün Kodu	Açıklama	Fiyat
A266	087H3800	Uygulama anahtarı model: A266	220 €
A260	087H3801	Uygulama anahtarı model: A260	220 €
A230	087H3802	Uygulama anahtarı model: A230	163 €
A368	087H3803	Uygulama anahtarı model: A368	265 €
A361	087H3804	Uygulama anahtarı model: A361	264 €
A231	087H3805	Uygulama anahtarı model: A231	176 €
A237	087H3806	Uygulama anahtarı model: A237	158 €
A217	087H3807	Uygulama anahtarı model: A217	155 €
A247	087H3808	Uygulama anahtarı model: A247	264 €
A376	087H3810	Uygulama anahtarı model: A376	279 €
A214	087H3811	Uygulama anahtarı model: A214	176 €
A376	087H3813	Uygulama anahtarı model: A376	304 €
A275	087H3814	Uygulama anahtarı model: A275	266 €
A390	087H3815	Uygulama anahtarı model: A390	257 €
A377	087H3817	Uygulama anahtarı model: A377	234 €



Aksesuarlar

Model	Ürün Kodu	Açıklama	Fiyat
ECL110	087B1249	ECL110 Panel montaj kiti	21 €
ECL210	087H3220	ECL210 Duvar montaj kiti	62 €
ECL310	087H3230	ECL310 Duvar montaj kiti	72 €
ECA 32	087H3202	ECA 32 Oransal kontrol ve genişletme modülü	208 €



Sensörler

Model	Ürün Kodu	Açıklama	Fiyat
ESM-10	087B1164	Pt 1000 oda sıcaklığı sensörü (-30°C +50°C)	26 €
ESMB-12	087B1184	Pt 1000 daldırma tipi sensör genel kullanım için 2,5m	31 €
ESMB-12	087B1192	Sensör cebi model: ESMB-12, 100 mm	57 €
ESMC	087N0011	Pt 1000 yüzey tipi sensör genel kullanım için 2m	16 €
ESMT	084N1012	Pt 1000 dış hava sıcaklık sensörü (-50°C +50°C)	21 €
ESMU-100	087B1182	Pt 1000 daldırma sensör, 100 mm, paslanmaz çelik	62 €



ROTARY VANALAR

HRB 3 PN10 3 Yollu İç Dişli Pirinç Rotary Vana Gövdesi

Model	Ürün Kodu	Açıklama	Fiyat
HRB 3	065Z0398	HRB 3 PN10 DN15 Kvs:4, iç dişli, pirinç, rotary vana gövde	82 €
HRB 3	065Z0405	HRB 3 PN10 DN20 Kvs:6.3, iç dişli, pirinç, rotary vana gövde	86 €
HRB 3	065Z0407	HRB 3 PN10 DN25 Kvs:10, iç dişli, pirinç, rotary vana gövde	106 €
HRB 3	065Z0408	HRB 3 PN10 DN32 Kvs:16, iç dişli, pirinç, rotary vana gövde	138 €
HRB 3	065Z0409	HRB 3 PN10 DN40 Kvs:25, iç dişli, pirinç, rotary vana gövde	161 €
HRB 3	065Z0410	HRB 3 PN10 DN50 Kvs:40, iç dişli, pirinç, rotary vana gövde	235 €



HRE 3 PN6 3 Yollu İç Dişli Döküm Rotary Vana Gövdesi

Model	Ürün Kodu	Açıklama	Fiyat
HRE 3	065Z0418	HRE 3 PN6 DN20 Kvs:6.3, iç dişli, döküm, rotary vana gövde	83 €
HRE 3	065Z0419	HRE 3 PN6 DN25 Kvs:10, iç dişli, döküm, rotary vana gövde	92 €
HRE 3	065Z0420	HRE 3 PN6 DN32 Kvs:16, iç dişli, döküm, rotary vana gövde	106 €
HRE 3	065Z0421	HRE 3 PN6 DN40 Kvs:25, iç dişli, döküm, rotary vana gövde	125 €
HRE 3	065Z0422	HRE 3 PN6 DN50 Kvs:40, iç dişli, döküm, rotary vana gövde	160 €



HFE 3 PN6 3 Yollu Flanşlı Döküm Rotary Vana Gövdesi

Model	Ürün Kodu	Açıklama	Fiyat
HFE 3	065Z0432	HFE 3 PN6 DN50 Kvs:60, flanşlı, döküm, rotary vana gövde	350 €
HFE 3	065Z0433	HFE 3 PN6 DN65 Kvs:90, flanşlı, döküm, rotary vana gövde	377 €
HFE 3	065Z0434	HFE 3 PN6 DN80 Kvs:150, flanşlı, döküm, rotary vana gövde	456 €
HFE 3	065Z0435	HFE 3 PN6 DN100 Kvs:225, flanşlı, döküm, rotary vana gövde	502 €
HFE 3	065Z0436	HFE 3 PN6 DN125 Kvs:280, flanşlı, döküm, rotary vana gövde	581 €
HFE 3	065Z0437	HFE 3 PN6 DN150 Kvs:400, flanşlı, döküm, rotary vana gövde	680 €



Rotary Vana Aktüatörleri

Model	Ürün Kodu	Açıklama	Fiyat
AMB162	082H0222	AMB 162 5Nm, 3 nokta, Hız: 60s 230V	146 €
AMB162	082H0212	AMB 162 5Nm, 3 nokta, Hız: 60s 24V	152 €
AMB162	082H0230	AMB 162 5Nm oransal kontrol (0-10V) Hız: 60s 24V	208 €
AMB182	082H0237	AMB 182 15Nm, 3 nokta, Hız: 60s 230V	220 €
AMB182	082H0233	AMB 182 15Nm, 3 nokta, Hız: 60s 24V	230 €
AMB182	082H0241	AMB 182 15Nm oransal kontrol (0-10V) Hız: 60s 24V	392 €

**LINEER VANALAR****VRG3 PN16 3 Yollu Dış Dişli Döküm Lineer Vana Gövdeleri**

Model	Ürün Kodu	Açıklama	Fiyat
VRG 3	065Z0115	VRG3 PN16 DN15 Kvs:4 dış dişli, döküm, 3 yollu lineer vana gövde	127 €
VRG 3	065Z0116	VRG3 PN16 DN20 Kvs:6,3 dış dişli, döküm, 3 yollu lineer vana gövde	183 €
VRG 3	065Z0117	VRG3 PN16 DN25 Kvs:10 dış dişli, döküm, 3 yollu lineer vana gövde	197 €
VRG 3	065Z0118	VRG3 PN16 DN32 Kvs:16 dış dişli, döküm, 3 yollu lineer vana gövde	219 €
VRG 3	065Z0119	VRG3 PN16 DN40 Kvs:25 dış dişli, döküm, 3 yollu lineer vana gövde	344 €
VRG 3	065Z0120	VRG3 PN16 DN50 Kvs:40 dış dişli, döküm, 3 yollu lineer vana gövde	408 €

**VF3 Model PN16 3 Yollu Flanşlı Döküm Lineer Vana Gövdeleri**

Model	Ürün Kodu	Açıklama	Fiyat
VF 3	065Z0260	VF3 PN16 DN50 Kvs:40 flanşlı, döküm, 3 yollu lineer vana gövde	588 €
VF 3	065Z0261	VF3 PN16 DN65 Kvs:63 flanşlı, döküm, 3 yollu lineer vana gövde	738 €
VF 3	065Z0262	VF3 PN16 DN80 Kvs:100 flanşlı, döküm, 3 yollu lineer vana gövde	935 €
VF 3	065B1685	VF3 PN16 DN100 Kvs:145 flanşlı, döküm, 3 yollu lineer vana gövde	1243 €
VF 3	065B3125	VF3 PN16 DN125 Kvs:220 flanşlı, döküm, 3 yollu lineer vana gövde	2027 €
VF 3	065B3150	VF3 PN16 DN150 Kvs:320 flanşlı, döküm, 3 yollu lineer vana gövde	2505 €
VF 3	065B4200	VF3 PN16 DN200 Kvs:630 flanşlı, döküm, 3 yollu lineer vana gövde	9111 €
VF 3	065B4250	VF3 PN16 DN250 Kvs:1000 flanşlı, döküm, 3 yollu lineer vana gövde	11693 €
VF 3	065B4300	VF3 PN16 DN300 Kvs:1350 flanşlı, döküm, 3 yollu lineer vana gövde	15480 €

**VRG2 PN16 2 Yollu Dış Dişli Döküm Lineer Vana Gövdesi**

Model	Ürün Kodu	Açıklama	Fiyat
VRG 2	065Z0135	VRG2 PN16 DN15 Kvs:4 dış dişli, döküm, 2 yollu lineer vana gövde	108 €
VRG 2	065Z0136	VRG2 PN16 DN20 Kvs:6,3 dış dişli, döküm, 2 yollu lineer vana gövde	162 €
VRG 2	065Z0137	VRG2 PN16 DN25 Kvs:10 dış dişli, döküm, 2 yollu lineer vana gövde	172 €
VRG 2	065Z0138	VRG2 PN16 DN32 Kvs:16 dış dişli, döküm, 2 yollu lineer vana gövde	198 €
VRG 2	065Z0139	VRG2 PN16 DN40 Kvs:25 dış dişli, döküm, 2 yollu lineer vana gövde	323 €
VRG 2	065Z0140	VRG2 PN16 DN50 Kvs:40 dış dişli, döküm, 2 yollu lineer vana gövde	388 €

**VF2 PN16 2 Yollu Flanşlı Döküm Lineer Vana Gövdesi**

Model	Ürün Kodu	Açıklama	Fiyat
VF 2	065Z0280	VF2 PN16 DN50 Kvs:40 flanşlı, döküm, 2 yollu lineer vana gövde	547 €
VF 2	065Z0281	VF2 PN16 DN65 Kvs:63 flanşlı, döküm, 2 yollu lineer vana gövde	713 €
VF 2	065Z0282	VF2 PN16 DN80 Kvs:100 flanşlı, döküm, 2 yollu lineer vana gövde	912 €
VF 2	065B3205	VF2 PN16 DN100 Kvs:145 flanşlı, döküm, 2 yollu lineer vana gövde	1202 €
VF 2	065B3230	VF2 PN16 DN125 Kvs:220 flanşlı, döküm, 2 yollu lineer vana gövde	1802 €
VF 2	065B3255	VF2 PN16 DN150 Kvs:320 flanşlı döküm, 2 yollu lineer vana gövde	2295 €

**VM2 PN25 2 Yollu Dış Dişli Döküm Lineer Vana Gövdesi**

Model	Ürün Kodu	Açıklama	Fiyat
VM 2	065B2026	VM2 PN25 DN15 Kvs:4 dış dişli, döküm, basınç dengeli, 2 yollu lineer vana gövde	207 €
VM 2	065B2027	VM2 PN25 DN20 Kvs:6,3 dış dişli, döküm, basınç dengeli, 2 yollu lineer vana gövde	286 €
VM 2	065B2028	VM2 PN25 DN25 Kvs:8 dış dişli, döküm, basınç dengeli, 2 yollu lineer vana gövde	307 €
VM 2	065B2029	VM2 PN25 DN32 Kvs:10 dış dişli, döküm, basınç dengeli, 2 yollu lineer vana gövde	392 €
VM 2	065B2019	VM2 PN25 DN40 Kvs:16 dış dişli, döküm, basınç dengeli, 2 yollu lineer vana gövde	438 €
VM 2	065B2020	VM2 PN25 DN50 Kvs:25 dış dişli, döküm, basınç dengeli, 2 yollu lineer vana gövde	499 €

**VB2 PN25 2 Yollu Flanşlı Döküm Lineer Vana Gövdesi**

Model	Ürün Kodu	Açıklama	Fiyat
VB 2	065B2056	VB2 PN25 DN15 Kvs:4 flanşlı, döküm, basınç dengeli, 2 yollu lineer vana gövde	334 €
VB 2	065B2057	VB2 PN25 DN20 Kvs:6,3 flanşlı, döküm, basınç dengeli, 2 yollu lineer vana gövde	369 €
VB 2	065B2058	VB2 PN25 DN25 Kvs:10 flanşlı, döküm, basınç dengeli, 2 yollu lineer vana gövde	384 €
VB 2	065B2059	VB2 PN25 DN32 Kvs:16 flanşlı, döküm, basınç dengeli, 2 yollu lineer vana gövde	471 €
VB 2	065B2060	VB2 PN25 DN40 Kvs:25 flanşlı, döküm, basınç dengeli, 2 yollu lineer vana gövde	535 €
VB 2	065B2061	VB2 PN25 DN50 Kvs:40 flanşlı, döküm, basınç dengeli, 2 yollu lineer vana gövde	608 €

**VFM2 PN16 2 Yollu Flanşlı Döküm Lineer Vana Gövdesi**

Model	Ürün Kodu	Açıklama	Fiyat
VFM 2	065B3500	VFM2 DN65 Kvs:63 PN16 flanşlı, döküm, 2 yollu lineer vana gövde	995 €
VFM 2	065B3501	VFM2 DN80 Kvs:100 PN16 flanşlı, döküm, 2 yollu lineer vana gövde	1265 €
VFM 2	065B3502	VFM2 DN100 Kvs:160 PN16 flanşlı, döküm, 2 yollu lineer vana gövde	1718 €
VFM 2	065B3503	VFM2 DN125 Kvs:250 PN16 flanşlı, döküm, 2 yollu lineer vana gövde	2261 €
VFM 2	065B3504	VFM2 DN150 Kvs:400 PN16 flanşlı, döküm, 2 yollu lineer vana gövde	3174 €
VFM 2	065B3505	VFM2 DN200 Kvs:630 PN16 flanşlı, döküm, 2 yollu lineer vana gövde	7161 €
VFM 2	065B3506	VFM2 DN250 Kvs:900 PN16 flanşlı, döküm, 2 yollu lineer vana gövde	9207 €

**VRG/VRB Vanalar İçin Rakor Setleri**

Model	Ürün Kodu	Açıklama	Fiyat
RAKOR	065B4107	DN15 VRG Serisi için döküm rakor set (3 adet)	23 €
RAKOR	065B4108	DN20 VRG Serisi için döküm rakor set (3 adet)	23 €
RAKOR	065B4109	DN25 VRG Serisi için döküm rakor set (3 adet)	23 €
RAKOR	065B4110	DN32 VRG Serisi için döküm rakor set (3 adet)	34 €
RAKOR	065B4111	DN40 VRG Serisi için döküm rakor set (3 adet)	46 €
RAKOR	065B4112	DN50 VRG Serisi için döküm rakor set (3 adet)	56 €

**AMV/E 435 Lineer Vana Motorları**

Model	Ürün Kodu	Açıklama	Fiyat
AME 435	082H0161	AME 435 24V 7,5s/mm 20mm 400N	303 €
AMV 435	082H0162	AMV 435 24V 7,5s/mm 20mm 400N	242 €
AMV 435	082H0163	AMV 435 230V 7,5s/mm 20mm 400N	249 €

**AMV/E 55 Lineer Vana Motorları**

Model	Ürün Kodu	Açıklama	Fiyat
AMV 55	082H3020	AMV 55 24V 8s/mm 40mm 2000N	824 €
AMV 55	082H3021	AMV 55 230V 8s/mm 40mm 2000N	824 €
AME 55	082H3022	AME 55 24V 8s/mm 40mm 2000N	931 €



AMV/E 85 Lineer Vana Motorları			
Model	Ürün Kodu	Açıklama	Fiyat
AMV 85	082G1450	AMV 85 24V 8s/mm 40mm 5000N	1409 €
AMV 85	082G1451	AMV 85 230V 8s/mm 40mm 5000N	1409 €
AME 85	082G1452	AME 85 24V 8s/mm 40mm 5000N	1763 €



AMV/E 655 Lineer Vana Motorları			
Model	Ürün Kodu	Açıklama	Fiyat
AMV 655	082G3440	AMV 655 24V 2s/mm 50mm 2000N	1017 €
AMV 655	082G3441	AMV 655 230V 2s/mm 50mm 2000N	1017 €
AME 655	082G3442	AME 655 24V 2s/mm 50mm 2000N	1119 €
AME 655	082G3443	AME 655 230V 2s/mm 50mm 2000N	1119 €



AME 685 Lineer Vana Motorları			
Model	Ürün Kodu	Açıklama	Fiyat
AME 685	082G3500	AME 685 24V 2,7 s/mm 80mm 5000N	2712 €
AME 685	082G3501	AME 685 230V 2,7 s/mm 80mm 5000N	2803 €



AME 855 Lineer Vana Motorları			
Model	Ürün Kodu	Açıklama	Fiyat
AME 855	082G3510	AME 855 24V 2s/mm 80mm 15000N	3551 €
AME 855	082G3511	AME 855 230V 2s/mm 80mm 15000N	3736 €



BUHAR VANALARI

VFS2 PN16 2 Yollu Flanşlı Döküm Lineer Buhar Vana Gövdesi			
Model	Ürün Kodu	Açıklama	Fiyat
VFS 2	065B1515	VFS2 DN15 Kvs:4 PN25 2 yollu buhar döküm vana gövdesi	357 €
VFS 2	065B1520	VFS2 DN20 Kvs:6,3 PN25 2 yollu buhar döküm vana gövdesi	414 €
VFS 2	065B1525	VFS2 DN25 Kvs:10 PN25 2 yollu buhar döküm vana gövdesi	430 €
VFS 2	065B1532	VFS2 DN32 Kvs:16 PN25 2 yollu buhar döküm vana gövdesi	527 €
VFS 2	065B1540	VFS2 DN40 Kvs:25 PN25 2 yollu buhar döküm vana gövdesi	613 €
VFS 2	065B1550	VFS2 DN50 Kvs:40 PN25 2 yollu buhar döküm vana gövdesi	680 €
VFS 2	065B3365	VFS2 DN65 Kvs:63 PN25 2 yollu buhar döküm vana gövdesi	1398 €
VFS 2	065B3380	VFS2 DN80 Kvs:100 PN25 2 yollu buhar döküm vana gövdesi	1751 €
VFS 2	065B3400	VFS2 DN100 Kvs:145 PN25 2 yollu buhar döküm vana gövdesi	2308 €



AMV/E 25 Buhar Lineer Vana Motorları (DN15-DN50)			
Model	Ürün Kodu	Açıklama	Fiyat
AMV 25	082G3023	AMV 25 24V 15s/mm 15mm 450N	543 €
AMV 25	082G3024	AMV 25 230V 15s/mm 15mm 450N	543 €
AME 25	082G3025	AME 25 24V 15s/mm 15mm 450N	592 €



AMV/E 55 Buhar Lineer Vana Motorları (DN65-DN100)			
Model	Ürün Kodu	Açıklama	Fiyat
AMV 55	082H3020	AMV 55 24V 8s/mm 40mm 2000N	824 €
AMV 55	082H3021	AMV 55 230V 8s/mm 40mm 2000N	824 €
AME 55	082H3022	AME 55 24V 8s/mm 40mm 2000N	931 €



FAN-COIL ve ZON KONTROL VANALARI

VZL2 PN16 Dış Dişli Pirinç 2 Yollu Vana Gövdesi (Zon Kontrol, Fan-Coil)			
Model	Ürün Kodu	Açıklama	Fiyat
VZL 2	065Z2074	VZL2 PN16 DN15 Kvs:1,6 dış dişli pirinç 2 yollu vana gövdesi	42 €
VZL 2	065Z2076	VZL2 PN16 DN20 Kvs:3,5 dış dişli pirinç 2 yollu vana gövdesi	54 €



VZL3 PN16 Dış Dişli Pirinç 3 Yollu Vana Gövdesi (Zon Kontrol, Fan-Coil)			
Model	Ürün Kodu	Açıklama	Fiyat
VZL 3	065Z2084	VZL3 PN16 DN15 Kvs:1,6 dış dişli pirinç 3 yollu vana gövdesi	52 €
VZL 3	065Z2086	VZL3 PN16 DN20 Kvs:3,5 dış dişli pirinç 3 yollu vana gövdesi	57 €



VZL Vana İçin Pirinç Rakor Set			
Model	Ürün Kodu	Açıklama	Fiyat
RAKOR	065Z7015	DN15 VZL rakor (pakette 2 adet mevcuttur.)	10 €
RAKOR	003H6902	DN20 VZL rakor (pakette 2 adet mevcuttur.)	24 €



AMV/E 130 VZL Vana Motorları			
Model	Ürün Kodu	Açıklama	Fiyat
AMV 130	082H8036	AMV 130 24V 24s/mm 5,5 mm 200 N 3 nokta kontrol	122 €
AMV 130	082H8037	AMV 130 230V 24s/mm 5,5 mm 200 N 3 nokta kontrol	122 €
AME 130	082H8044	AME 130 24V 24s/mm 5,5 mm 200 N oransal kontrol (0-10V)	128 €



TWA-ZL VZL Vana Motorları			
Model	Ürün Kodu	Açıklama	Fiyat
TWA-ZL	082H3100	TWA-ZL 24V Normalde kapalı on-off termal motor	23 €
TWA-ZL	082H3101	TWA-ZL 24V Normalde açık on-off termal motor	23 €
TWA-ZL	082H3102	TWA-ZL 230V Normalde kapalı on-off termal motor	23 €
TWA-ZL	082H3103	TWA-ZL 230V Normalde açık on-off termal motor	23 €



ACTUATORS

Type	Electrical actuators for district heating applications										Actuators for HVAC applications														
	AMV(E) 655	AMV(E) 658 SU/SD; AMV(E) 659 SD	AMV(E) 33	AMV(E) 30	AMV(E) 23(SU)	AMV(E) 20	AMV(E) 13(SU)	AMV(E) 10	AMV 150(A5)	AME 855	AME	AMV(E) 685	AMV(E) 85(QM)/86	AMV(E) 55(QM)/56	AMV(E) 435(QM)	AMV(E) 438 SU	AMV(E) 35	AMV(E) 25 (SU/SD)	AMV(E) 130(H)/140(H) ¹⁾	TWA-ZL/Z	ABN A5	ABNM	AMV/E 110NL	AMI 140 ⁵⁾	NovoCon
Voltage 24 V	AC/DC	AC/DC	AC	AC	AC	AC	AC	AC	AC	AC	AC/DC	AC	AC	AC	AC/DC	AC	AC	AC	AC	AC/DC	AC/DC	AC/DC	AC	AC	AC/DC
Voltage 230 V	AC/DC	AC/DC	AC	AC	AC	AC	AC	AC	AC	AC	AC	AC	AC	AC	AC	AC	AC	AC	AC	AC	AC	no	no	AC	no
3 point control	AMV	AMV	AMV	AMV	AMV	AMV	AMV	AMV	AMV	yes	AMV	AMV	AMV	AMV	AMV	AMV	AMV	AMV	AMV	no	no	no	yes	no	no
Modulating control	AME	AME	AME	AME	AME	AME	AME	AME	no	AME	AME	AME	AME	AME	AME	AME	AME	AME	AME	no	no	yes	yes	no	yes ⁶⁾
Safety function	no	yes	yes (SD)	no	yes (SU/SD)	no	yes (SU/SD)	no	no	no	no ²⁾	no ²⁾	no	yes SU	no	yes (SU/SD)	no	no	yes	yes	no	no	no	no	no
Speed (s/mm)	2 or 6	2 or 6	3	3	15	15	14	14	24	2	8 / 3	8 / 4	15 or 7.5	15	3	11 / 15	24 / 12	app. 60	30	30	24 / 12	12	24 / 3	24 / 3	
Force / torque	2000 N	2000 N	450 N	450 N	450 N	450 N	300 N	300 N	250 N	15000 N	5000 N	5000 N	2000 N / 1500 N	400 N	450 N	600 N	1000 N / 450 N	200 N	90	95	95	130	200	90	
Stroke (mm)	50	50	10	10	10	10	5.5	5.5	5	80	80	40	40	20	15	15	15	5.5	2.8	5	5 / 6.5	5.5	5.5	7	

- 1) H – manual operation button
- 2) Yes – with AM-PBU 25 battery pack
- 3) 2(-10)-130 up to dimensions DN 100; 2(-10)-150 from DN 125-150
- 4) This is a general overview: for detailed dP over different DN's, please see datasheet
- 5) This is 2-point control
- 6) Hybrid version: modulating and BACnet MS/TP Digital version: BACnet MS/TP only
- 7) QM version is recommended

VALVES

PN (bar)	Temp. (°C)	Type	Ports	DN	Stroke (mm)	Kvs / Q (m³/h)	dP ⁴⁾ (bar)	dP ⁴⁾ (bar)	dP ⁴⁾ (bar)	dP ⁴⁾ (bar)	dP ⁴⁾ (bar)	dP ⁴⁾ (bar)	dP ⁴⁾ (bar)	dP ⁴⁾ (bar)	dP ⁴⁾ (bar)	dP ⁴⁾ (bar)	dP ⁴⁾ (bar)	dP ⁴⁾ (bar)	dP ⁴⁾ (bar)	dP ⁴⁾ (bar)	dP ⁴⁾ (bar)	dP ⁴⁾ (bar)	dP ⁴⁾ (bar)	dP ⁴⁾ (bar)	dP ⁴⁾ (bar)	dP ⁴⁾ (bar)	dP ⁴⁾ (bar)			
16	2-130	VS	2	15-25	4-5	0.25-4			10	10	10	10	10 (DN15)	10 (DN15)	10 (DN15)															
25	2-150	VM	2	15-50	5-10	0.25-25			16-25	16-25	16-25	16-25	16-25 (DN15-25)	16-25 (DN15-25)																
25	2-150	VB	2	15-50	5-10	0.25-40			16	16	16	16	16 (DN15-20)	16 (DN15-20)																
25	2(-10)-200	VFS	2	15-100	15-40	0.4-145	1.5-4.5 (DN65-100)	1.5-4.5 (DN65-100)							5-13 (DN65-100)	1.5-4.5 / 1-3 (DN65-100)		2-25 (DN15-50)	25: 3-25 (DN15-50) 25 SU/SD: 0.5-22 (DN15-50)											
16	2(-10)-150	VFM	2	65-250	30-50	63-900	3-8							5-10 (DN150-250)																
16	2-120	AHQM	2	15-100	5-15	0.035-38					4 (DN15-32)	4 (DN15-32)					4 (DN100)		25 SU/SD: 4 (D40-100) (SD version only)	4 (DN15-32)										
16, 25	2-150	AVQM	2	15-50	5-10	0.015-15			12-20	12-20	23: 12-20	12-20	12-20 (DN15)	12-20 (DN15)	12-20 (DN15)															
16, 25	2-150	AFQM	2	40-250	8-27	2.2-420	15-20 (DN65-125)	15-20 (DN65-125)							10-12 (DN150-250)	15-16 (PN 16; DN65-125)														
16	2-120	VZ	2/3/4	15-20	5.5	0.25-4							13 SU: 2.5-3.5												2.5-3.5					
16	2-120	VZL	2/3/4	15-20	2.8	0.25-3.5 (A-AB), 0.25-2.5 (B-AB)							13 SU: 1-2.5												1-2.5	1-2.5	1-2.5			
16	2(-10)-130	VRB	2/3	15-50	10-15	0.63-40																								
16	2(-10)-130	VRG	2/3	15-50	10-15	0.63-40																								
6	2(-10)-120	VL	2/3	15-100	10-30	0.63-145	0.3-1 (DN100)	0.3-1 (DN100)								55: 1 (2-way + mixing) / 0.3 (diverting) (DN 100)	2.5-4 (2-way+mixing) / 0.6-1 (diverting) (DN15-80)													
16	2(-10)-130/200 ³⁾	VF	2/3	15-300	10-80	0.63-1350	0.5-1.5 (2-way + mixing) / 0.3-0.5 (diverting) (DN100-150)							1.5-3,7 (2-way+mixing) / 1-2 (diverting) (DN200-300)	0.8-2,3 (2-way + mixing) / 0.7-1,5 (diverting)	1.5-3 (2-way + mixing) / 0.6 (diverting) (DN125-150)	55: 0.5-1.5 (2-way + mixing) / 0.3-0.5 (diverting); 56: 1 (2-way + mixing) / 0.3 (diverting) (DN100-150)	2.5-4 (2-way+mixing) / 0.6-1 (diverting) (DN15-80)												
16	2(-10)-120	AB-QM S	2	15-32	2.25-4.5	0.03-3.2					4	4																		
16	2(-10)-120	AB-QM M/L/XL	2	40-250	10-27	7.5-370	4 (DN125-150)	4 (DN125-150)							4 (DN200-250)	4 (DN200-250) ⁷⁾	4 (DN125-150) ⁷⁾	4 (DN40-100) ⁷⁾												

MOTORLU KÜRESEL VANALAR

AMZ 112 24V On-Off 2 Yollu Motorlu Küresel Vanalar			
Model	Ürün Kodu	Açıklama	Fiyat
AMZ 112	082G5400	AMZ 112 DN15 24V On-Off, 2 yollu motorlu küresel vana	191 €
AMZ 112	082G5401	AMZ 112 DN20 24V On-Off, 2 yollu motorlu küresel vana	205 €
AMZ 112	082G5402	AMZ 112 DN25 24V On-Off, 2 yollu motorlu küresel vana	221 €
AMZ 112	082G5403	AMZ 112 DN32 24V On-Off, 2 yollu motorlu küresel vana	253 €
AMZ 112	082G5404	AMZ 112 DN40 24V On-Off, 2 yollu motorlu küresel vana	296 €
AMZ 112	082G5405	AMZ 112 DN50 24V On-Off,2 yollu motorlu küresel vana	346 €



AMZ 112 230V On-Off 2 Yollu Motorlu Küresel Vanalar			
Model	Ürün Kodu	Açıklama	Fiyat
AMZ 112	082G5406	AMZ 112 DN15 230V On-Off, 2 yollu motorlu küresel vana	208 €
AMZ 112	082G5407	AMZ 112 DN20 230V On-Off, 2 yollu motorlu küresel vana	215 €
AMZ 112	082G5408	AMZ 112 DN25 230V On-Off, 2 yollu motorlu küresel vana	312 €
AMZ 112	082G5409	AMZ 112 DN32 230V On-Off, 2 yollu motorlu küresel vana	365 €
AMZ 112	082G5410	AMZ 112 DN40 230V On-Off, 2 yollu motorlu küresel vana	391 €
AMZ 112	082G5411	AMZ 112 DN50 230V On-Off, 2 yollu motorlu küresel vana	450 €



AMZ 113 24V On-Off 3 Yollu Motorlu Küresel Vanalar			
Model	Ürün Kodu	Açıklama	Fiyat
AMZ 113	082G5412	AMZ 113 DN15 24V On-Off, 3 yollu motorlu küresel vana	239 €
AMZ 113	082G5413	AMZ 113 DN20 24V On-Off, 3 yollu motorlu küresel vana	276 €
AMZ 113	082G5414	AMZ 113 DN25 24V On-Off, 3 yollu motorlu küresel vana	306 €
AMZ 113	082G5415	AMZ 113 DN32 24V On-Off, 3 yollu motorlu küresel vana	584 €



AMZ 113 230V On-Off 3 Yollu Motorlu Küresel Vanalar			
Model	Ürün Kodu	Açıklama	Fiyat
AMZ 113	082G5418	AMZ 113 DN15 230V On-Off, 3 yollu motorlu küresel vana	234 €
AMZ 113	082G5419	AMZ 113 DN20 230V On-Off, 3 yollu motorlu küresel vana	260 €
AMZ 113	082G5420	AMZ 113 DN25 230V On-Off, 3 yollu motorlu küresel vana	300 €
AMZ 113	082G5421	AMZ 113 DN32 230V On-Off, 3 yollu motorlu küresel vana	582 €



MOTORLU KELEBEK VANALAR

VFY-WA Wafer Tip Polyamid Kaplı Disk 230V EPDM Contalı On-Off Motorlu Kelebek Vana			
Model	Ürün Kodu	Açıklama	Fiyat
VFY-WA	065B8440	DN50 wafer tip 230V on-off motorlu kelebek vana	861 €
VFY-WA	065B8441	DN65 wafer tip 230V on-off motorlu kelebek vana	950 €
VFY-WA	065B8442	DN80 wafer tip 230V on-off motorlu kelebek vana	1288 €
VFY-WA	065B8443	DN100 wafer tip 230V on-off motorlu kelebek vana	1379 €
VFY-WA	065B8444	DN125 wafer tip 230V on-off motorlu kelebek vana	1516 €
VFY-WA	065B8445	DN150 wafer tip 230V on-off motorlu kelebek vana	1902 €
VFY-WA	065B8446	DN200 wafer tip 230V on-off motorlu kelebek vana	2667 €
VFY-WA	065B8447	DN250 wafer tip 230V on-off motorlu kelebek vana	3899 €
VFY-WA	065B8448	DN300 wafer tip 230V on-off motorlu kelebek vana	5250 €
VFY-WA	065B8449	DN350 wafer tip 230V on-off motorlu kelebek vana	6147 €
VFY-WA	082X3100	DN400 wafer tip 230V on-off motorlu kelebek vana	6880 €
VFY-WA	082X3101	DN450 wafer tip 230V on-off motorlu kelebek vana	10843 €
VFY-WA	082X3102	DN500 wafer tip 230V on-off motorlu kelebek vana	12933 €
VFY-WA	082X3103	DN600 wafer tip 230V on-off motorlu kelebek vana	17949 €



VFY-WA Wafer Tip Polyamid Kaplı Disk 24V EPDM Contalı On-Off Motorlu Kelebek Vana			
Model	Ürün Kodu	Açıklama	Fiyat
VFY-WA	065B8450	DN50 wafer tip 24V on-off motorlu kelebek vana	1229 €
VFY-WA	065B8451	DN65 wafer tip 24V on-off motorlu kelebek vana	1294 €
VFY-WA	065B8452	DN80 wafer tip 24V on-off motorlu kelebek vana	1408 €
VFY-WA	065B8453	DN100 wafer tip 24V on-off motorlu kelebek vana	1951 €
VFY-WA	065B8454	DN125 wafer tip 24V on-off motorlu kelebek vana	2365 €
VFY-WA	065B8455	DN150 wafer tip 24V on-off motorlu kelebek vana	3215 €
VFY-WA	065B8456	DN200 wafer tip 24V on-off motorlu kelebek vana	4144 €
VFY-WA	065B8457	DN250 wafer tip 24V on-off motorlu kelebek vana	5479 €



ENERJİDEN BAĞIMSIZ VANALAR

FJV Dönüş Suyu Sıcaklığı Kontrol Vanası			
Model	Ürün Kodu	Açıklama	Fiyat
FJV	003N2250	DN15 Kvs:1.9 R1/2" İç dişli, Sıcaklık ayar aralığı: 20-60 °C, Dönüş suyu sıcaklık limitleyicisi	170 €
FJV	003N3250	DN20 Kvs:3.4 R3/4" İç dişli, Sıcaklık ayar aralığı: 20-60 °C, Dönüş suyu sıcaklık limitleyicisi	188 €
FJV	003N4250	DN25 Kvs:5.5 R1" İç dişli, Sıcaklık ayar aralığı: 20-60 °C, Dönüş suyu sıcaklık limitleyicisi	209 €
FJV	003N5117	DN15 Kvs:1.9 G3/4" Dış dişli, Sıcaklık ayar aralığı: 20-60 °C, Dönüş suyu sıcaklık limitleyicisi	177 €
FJV	003N5118	DN20 Kvs:3.4 G1" Dış dişli, Sıcaklık ayar aralığı: 20-60 °C, Dönüş suyu sıcaklık limitleyicisi	196 €
FJV	003N5119	DN25 Kvs:5.5 G1 1/4" Dış dişli, Sıcaklık ayar aralığı: 20-60 °C, Dönüş suyu sıcaklık limitleyicisi	231 €



VFG 2 PN16 Metalik Contalı Basınç Dengeli 2 Yollu Vana Gövdesi			
Model	Ürün Kodu	Açıklama	Fiyat
VFG 2	065B2388	DN15 Kvs:4 metalik contalı basınç dengelenmiş 2 yollu vana gövdesi	1029 €
VFG 2	065B2389	DN20 Kvs:6,3 metalik contalı basınç dengelenmiş 2 yollu vana gövdesi	1127 €
VFG 2	065B2390	DN25 Kvs:8 metalik contalı basınç dengelenmiş 2 yollu vana gövdesi	1183 €
VFG 2	065B2391	DN32 Kvs:16 metalik contalı basınç dengelenmiş 2 yollu vana gövdesi	1351 €
VFG 2	065B2392	DN40 Kvs:20 metalik contalı basınç dengelenmiş 2 yollu vana gövdesi	1529 €
VFG 2	065B2393	DN50 Kvs:32 metalik contalı basınç dengelenmiş 2 yollu vana gövdesi	1734 €
VFG 2	065B2394	DN65 Kvs:50 metalik contalı basınç dengelenmiş 2 yollu vana gövdesi	2464 €
VFG 2	065B2395	DN80 Kvs:80 metalik contalı basınç dengelenmiş 2 yollu vana gövdesi	2585 €
VFG 2	065B2396	DN100 Kvs:125 metalik contalı basınç dengelenmiş 2 yollu vana gövdesi	3827 €
VFG 2	065B2397	DN125 Kvs:160 metalik contalı basınç dengelenmiş 2 yollu vana gövdesi	6185 €
VFG 2	065B2398	DN150 Kvs:280 metalik contalı basınç dengelenmiş 2 yollu vana gövdesi	9201 €
VFG 2	065B2399	DN200 Kvs:320 metalik contalı basınç dengelenmiş 2 yollu vana gövdesi	15338 €
VFG 2	065B2400	DN250 Kvs:400 metalik contalı basınç dengelenmiş 2 yollu vana gövdesi	20203 €



VFG 33 PN16 Metalik Contalı Basınç Dengeli 3 Yollu Vana Gövdesi			
Model	Ürün Kodu	Açıklama	Fiyat
VFG 33	065B2598	DN25 Kvs:8 metalik contalı basınç dengelenmiş 3 yollu vana gövdesi	1535 €
VFG 33	065B2599	DN32 Kvs:12,5 metalik contalı basınç dengelenmiş 3 yollu vana gövdesi	1748 €
VFG 33	065B2600	DN40 Kvs:20 metalik contalı basınç dengelenmiş 3 yollu vana gövdesi	1963 €
VFG 33	065B2601	DN50 Kvs:32 metalik contalı basınç dengelenmiş 3 yollu vana gövdesi	2134 €
VFG 33	065B2602	DN65 Kvs:50 metalik contalı basınç dengelenmiş 3 yollu vana gövdesi	3199 €
VFG 33	065B2603	DN80 Kvs:80 metalik contalı basınç dengelenmiş 3 yollu vana gövdesi	3436 €
VFG 33	065B2604	DN100 Kvs:125 metalik contalı basınç dengelenmiş 3 yollu vana gövdesi	6099 €
VFG 33	065B2605	DN125 Kvs:160 metalik contalı basınç dengelenmiş 3 yollu vana gövdesi	6781 €



VFGS 2 PN16 Metalik Contalı Basınç Dengeli 2 Yollu Buhar Vana Gövdesi			
Model	Ürün Kodu	Açıklama	Fiyat
VFGS 2	065B2430	DN15 Kvs:4 metalik contalı basınç dengelenmiş 2 yollu buhar vana gövdesi	1029 €
VFGS 2	065B2431	DN20 Kvs:6,3 metalik contalı basınç dengelenmiş 2 yollu buhar vana gövdesi	1127 €
VFGS 2	065B2432	DN25 Kvs:8 metalik contalı basınç dengelenmiş 2 yollu buhar vana gövdesi	1183 €
VFGS 2	065B2433	DN32 Kvs:16 metalik contalı basınç dengelenmiş 2 yollu buhar vana gövdesi	1351 €
VFGS 2	065B2434	DN40 Kvs:20 metalik contalı basınç dengelenmiş 2 yollu buhar vana gövdesi	1529 €
VFGS 2	065B2435	DN50 Kvs:32 metalik contalı basınç dengelenmiş 2 yollu buhar vana gövdesi	1734 €
VFGS 2	065B2436	DN65 Kvs:50 metalik contalı basınç dengelenmiş 2 yollu buhar vana gövdesi	2464 €
VFGS 2	065B2437	DN80 Kvs:80 metalik contalı basınç dengelenmiş 2 yollu buhar vana gövdesi	2585 €
VFGS 2	065B2438	DN100 Kvs:125 metalik contalı basınç dengelenmiş 2 yollu buhar vana gövdesi	3827 €
VFGS 2	065B2439	DN125 Kvs:160 metalik contalı basınç dengelenmiş 2 yollu buhar vana gövdesi	6185 €
VFGS 2	065B2440	DN150 Kvs:280 metalik contalı basınç dengelenmiş 2 yollu buhar vana gövdesi	9004 €
VFGS 2	065B2441	DN200 Kvs:320 metalik contalı basınç dengelenmiş 2 yollu buhar vana gövdesi	20244 €
VFGS 2	065B2442	DN250 Kvs:400 metalik contalı basınç dengelenmiş 2 yollu buhar vana gövdesi	28545 €



AFT 06 Termostatik Aktüatör			
Model	Ürün Kodu	Açıklama	Fiyat
AFT 06	065-4390	Sıcaklık ayar aralığı: -20-50 °C, 120 s tepki süresi	1354 €
AFT 06	065-4391	Sıcaklık ayar aralığı: 20-90 °C, 120 s tepki süresi	1354 €
AFT 06	065-4392	Sıcaklık ayar aralığı: 40-110 °C, 120 s tepki süresi	1354 €
AFT 06	065-4393	Sıcaklık ayar aralığı: 60-130 °C, 120 s tepki süresi	1354 €
AFT 06	065-4394	Sıcaklık ayar aralığı: 110-180 °C, 120 s tepki süresi	1636 €



AFT 17 Termostatik Aktüatör			
Model	Ürün Kodu	Açıklama	Fiyat
AFT 17	065-4400	Sıcaklık ayar aralığı: -20-50 °C, 20 s tepki süresi	1682 €
AFT 17	065-4401	Sıcaklık ayar aralığı: 20-90 °C, 20 s tepki süresi	1682 €
AFT 17	065-4402	Sıcaklık ayar aralığı: 40-110 °C, 20 s tepki süresi	1682 €
AFT 17	065-4403	Sıcaklık ayar aralığı: 60-130 °C, 20 s tepki süresi	1682 €



STFW Emniyet Termostatı			
Model	Ürün Kodu	Açıklama	Fiyat
STFW	065-4408	Sıcaklık ayar aralığı: 10-75 °C, 120 s tepki süresi	1761 €
STFW	065-4409	Sıcaklık ayar aralığı: 30-95 °C, 120 s tepki süresi	1761 €



AFP Fark Basınç Kontrol Aktüatörleri			
Model	Ürün Kodu	Açıklama	Fiyat
AFP	003G1014	Fark basınç ayar aralığı: 1- 6 bar (DN15-DN125 VFG2 gövdelerde kullanılır.)	1109 €
AFP	003G1015	Fark basınç ayar aralığı: 0.5- 3 bar (DN15-DN125 VFG2 gövdelerde kullanılır.)	1109 €
AFP	003G1016	Fark basınç ayar aralığı: 0.15- 1.5 bar (DN15-DN250 VFG2 gövdelerde kullanılır.)	1189 €
AFP	003G1018	Fark basınç ayar aralığı: 0.05- 0.35 bar (DN15-DN250 VFG2 gövdelerde kullanılır.)	2097 €



AVA Aşırı Basınç Tahliye Vanası			
Model	Ürün Kodu	Açıklama	Fiyat
AVA	003H6614	DN15 Kvs:4 G¾" Ayar aralığı: 1,0 - 4,5 bar, Aşırı basınç tahliye vanası	561 €
AVA	003H6615	DN20 Kvs:6.3 G1" Ayar aralığı: 1,0 - 4,5 bar, Aşırı basınç tahliye vanası	581 €
AVA	003H6616	DN25 Kvs:8 G1¼" Ayar aralığı: 1,0 - 4,5 bar, Aşırı basınç tahliye vanası	593 €
AVA	003H6626	DN32 Kvs:12.5 Flanşlı, Ayar aralığı: 1,0 - 4,5 bar, Aşırı basınç tahliye vanası	885 €
AVA	003H6627	DN40 Kvs:20 Flanşlı, Ayar aralığı: 1,0 - 4,5 bar, Aşırı basınç tahliye vanası	823 €
AVA	003H6628	DN50 Kvs:25 Flanşlı, Ayar aralığı: 1,0 - 4,5 bar, Aşırı basınç tahliye vanası	856 €
AVA	003H6620	DN15 Kvs:4 G¾" Ayar aralığı: 3 - 11 bar, Aşırı basınç tahliye vanası	617 €
AVA	003H6621	DN20 Kvs:6.3 G1" Ayar aralığı: 3 - 11 bar, Aşırı basınç tahliye vanası	637 €
AVA	003H6622	DN25 Kvs:8 G1¼" Ayar aralığı: 3 - 11 bar, Aşırı basınç tahliye vanası	648 €
AVA	003H6629	DN32 Kvs:12.5 Flanşlı, Ayar aralığı: 3 - 11 bar, Aşırı basınç tahliye vanası	941 €
AVA	003H6630	DN40 Kvs:20 Flanşlı, Ayar aralığı: 3 - 11 bar, Aşırı basınç tahliye vanası	879 €
AVA	003H6631	DN50 Kvs:25 Flanşlı, Ayar aralığı: 3 - 11 bar, Aşırı basınç tahliye vanası	912 €



Küçük Çaplı Linear Gövdeler İçin Aktüatörler

Model	Ürün Kodu	Açıklama	Fiyat
AMV 150	082G3090	AMV 150 230V 24s/mm 5mm 250 N (sadece DN15 AVQM ile kullanılır)	208 €
AMV 10	082G3001	AMV 10 230V 14s/mm 5mm 300 N 130 °C, 3 nokta kontrollü, kapalı bilgisi sinyali	356 €
AME 10	082G3005	AME 10 24V 14s/mm 5mm 300 N 130 °C, 0-10V oransal, kapalı bilgisi sinyali	434 €
AMV 13	082G3003	AMV 13 230V 14s/mm 5mm 300 N 130 °C, 3 nokta kontrollü, kapalı bilgisi sinyali, yay geri dönüşlü	405 €
AMV 13	082G3006	AME 13 24V 14s/mm 5mm 300 N 130 °C, 0-10V oransal, kapalı bilgisi sinyali, yay geri dönüşlü	454 €
AMV 20	082G3007	AMV 20 230V 15s/mm 10mm 450 N 150 °C, 3 nokta kontrollü, kapalı bilgisi sinyali	498 €
AMV 20	082G3008	AMV 20 24V 15s/mm 10mm 450 N 150 °C, 3 nokta kontrollü, kapalı bilgisi sinyali	498 €
AME 20	082G3015	AME 20 24V 15s/mm 10mm 450 N 150 °C, 0-10V oransal, kapalı bilgisi sinyali	548 €
AMV 23	082G3009	AMV 23 230V 15s/mm 10mm 450 N 150 °C, 3 nokta kontrollü, kapalı bilgisi sinyali, yay geri dönüşlü	543 €
AME 23	082G3016	AME 23 24V 15s/mm 10mm 450 N 150 °C, 0-10V oransal, kapalı bilgisi sinyali, yay geri dönüşlü	592 €
AMV 30	082G3011	AMV 30 230V 3s/mm 10mm 450 N 150 °C, 3 nokta kontrollü, kapalı bilgisi sinyali	532 €
AMV 30	082G3012	AMV 30 24V 3s/mm 10mm 450 N 150 °C, 3 nokta kontrollü, kapalı bilgisi sinyali	532 €
AME 30	082G3017	AME 30 24V 3s/mm 10mm 450 N 150 °C, 0-10V oransal, kapalı bilgisi sinyali	581 €
AMV 33	082G3013	AMV 33 230V 3s/mm 10mm 450 N 150 °C, 3 nokta kontrollü, kapalı bilgisi sinyali, yay geri dönüşlü	578 €
AME 33	082G3018	AME 33 24V 3s/mm 10mm 450N 150 °C, 0-10V oransal, kapalı bilgisi sinyali, yay geri dönüşlü	627 €



Büyük Çaplı Linear Gövdeler İçin Aktüatörler

Model	Ürün Kodu	Açıklama	Fiyat
AMV 55	082H3020	AMV 55 24V 8s/mm 40mm 2000N 200 °C, 3 nokta kontrollü (AFQM 2 DN65 - DN125 çaplarında kullanılır)	824 €
AMV 55	082H3021	AMV 55 230V 8s/mm 40mm 2000N 200 °C, 3 nokta kontrollü (AFQM 2 DN65 - DN125 çaplarında kullanılır)	824 €
AMV 56	082H3023	AMV 56 24V 4s/mm 40mm 1500N 200 °C, 3 nokta kontrollü (AFQM 2 DN65 - DN125 çaplarında kullanılır)	824 €
AMV 56	082H3024	AMV 56 230V 4s/mm 40mm 1500N 200 °C, 3 nokta kontrollü (AFQM 2 DN65 - DN125 çaplarında kullanılır)	824 €
AME 55	082H3022	AME 55 24V 8s/mm 40mm 2000N 200 °C, 0-10V oransal (AFQM 2 DN65 - DN125 çaplarında kullanılır)	931 €
AME 56	082H3025	AME 56 24V 4s/mm 40mm 1500N 200 °C, 0-10V oransal (AFQM 2 DN65 - DN125 çaplarında kullanılır)	931 €
AMV 655	082G3440	AMV 655 24V 2s/mm 50mm 2000N 150 °C, 3 nokta kontrollü	1017 €
AMV 655	082G3441	AMV 655 230V 2s/mm 50mm 2000N 150 °C, 3 nokta kontrollü	1017 €
AME 655	082G3442	AME 655 24V 2s/mm 50mm 2000N 150 °C, 0-10V oransal	1119 €
AME 655	082G3443	AME 655 230V 2s/mm 50mm 2000N 150 °C, 0-10V oransal	1119 €
AMV 658 SD	082G3444	AMV 658 SD 24V 2s/mm 50mm 2000N 150 °C, 3 nokta kontrollü	1576 €
AMV 658 SD	082G3445	AMV 658 SD 230V 2s/mm 50mm 2000N 150 °C, 3 nokta kontrollü	1576 €
AME 658 SD	082G3448	AME 658 SD 24V 2s/mm 50mm 2000N 150 °C, 0-10V oransal	1600 €
AME 658 SD	082G3449	AME 658 SD 230V 2s/mm 50mm 2000N 150 °C, 0-10V oransal	1600 €
AME 659 SD	082G3454	AME 659 SD 24V 2s/mm 50mm 2000N 150 °C, 3 nokta kontrollü veya 0-10V oransal	1675 €
AME 659 SD	082G3455	AME 659 SD 230V 2s/mm 50mm 2000N 150 °C, 3 nokta kontrollü veya 0-10V oransal	1678 €



FARK BASINÇ TAHLİYE VANALARI

AVPA PN16 Fark Basınç Tahliye Vanası

Model	Ürün Kodu	Açıklama	Fiyat
AVPA	003H6593	DN15 Basınç ayar aralığı: 0,05-0,5 bar, fark basınç tahliye vanası, dış dişli	526 €
AVPA	003H6594	DN20 Basınç ayar aralığı: 0,05-0,5 bar, fark basınç tahliye vanası, dış dişli	598 €
AVPA	003H6595	DN25 Basınç ayar aralığı: 0,05-0,5 bar, fark basınç tahliye vanası, dış dişli	679 €



AVPA PN16 Fark Basınç Tahliye Vanası

Model	Ürün Kodu	Açıklama	Fiyat
AVPA	003H6596	DN15 Basınç ayar aralığı: 0,2-1,0 bar, fark basınç tahliye vanası, dış dişli	526
AVPA	003H6597	DN20 Basınç ayar aralığı: 0,2-1,0 bar, fark basınç tahliye vanası, dış dişli	598
AVPA	003H6598	DN25 Basınç ayar aralığı: 0,2-1,0 bar, fark basınç tahliye vanası, dış dişli	679



AVPA PN25 Fark Basınç Tahliye Vanası

Model	Ürün Kodu	Açıklama	Fiyat
AVPA	003H6605	DN15 Basınç ayar aralığı: 0,3-2,0 bar, fark basınç tahliye vanası, dış dişli	584 €
AVPA	003H6606	DN20 Basınç ayar aralığı: 0,3-2,0 bar, fark basınç tahliye vanası, dış dişli	664 €
AVPA	003H6607	DN25 Basınç ayar aralığı: 0,3-2,0 bar, fark basınç tahliye vanası, dış dişli	753 €
AVPA	003H6611	DN32 Basınç ayar aralığı: 0,3-2,0 bar, fark basınç tahliye vanası, flanşlı	1242 €
AVPA	003H6612	DN40 Basınç ayar aralığı: 0,3-2,0 bar, fark basınç tahliye vanası, flanşlı	1657 €
AVPA	003H6613	DN50 Basınç ayar aralığı: 0,3-2,0 bar, fark basınç tahliye vanası, flanşlı	1813 €



AVPA PN25 Fark Basınç Tahliye Vanası

Model	Ürün Kodu	Açıklama	Fiyat
AVPA	003H6602	DN15 Basınç ayar aralığı: 0,2-1,0 bar, fark basınç tahliye vanası, dış dişli	584 €
AVPA	003H6603	DN20 Basınç ayar aralığı: 0,2-1,0 bar, fark basınç tahliye vanası, dış dişli	664 €
AVPA	003H6604	DN25 Basınç ayar aralığı: 0,2-1,0 bar, fark basınç tahliye vanası, dış dişli	753 €
AVPA	003H6599	DN32 Basınç ayar aralığı: 0,2-1,0 bar, fark basınç tahliye vanası, dış dişli	1088 €
AVPA	003H6600	DN40 Basınç ayar aralığı: 0,2-1,0 bar, fark basınç tahliye vanası, dış dişli	1525 €
AVPA	003H6601	DN50 Basınç ayar aralığı: 0,2-1,0 bar, fark basınç tahliye vanası, dış dişli	1560 €



VFG2 Vanalar İçin AFPA Fark Basınç Tahliye Aktüatörü

Model	Ürün Kodu	Açıklama	Fiyat
AFPA	003G1019	Fark basınç tahliye vanası aktüatörü Basınç ayar aralığı: 1.0 - 5.0 bar DN15-DN125 VFG2 vanalar ile uygulanır	1192 €
AFPA	003G1020	Fark basınç tahliye vanası aktüatörü Basınç ayar aralığı: 0.5 - 2.5 bar DN15-DN125 VFG2 vanalar ile uygulanır	1192 €
AFPA	003G1021	Fark basınç tahliye vanası aktüatörü Basınç ayar aralığı: 0.15 - 1.2 bar DN15-DN250 VFG2 vanalar ile uygulanır	1343 €
AFPA	003G1023	Fark basınç tahliye vanası aktüatörü Basınç ayar aralığı: 0.05 - 0.3 bar DN15-DN250 VFG2 vanalar ile uygulanır	1788 €
AF	003G1391	1 adet bakır kapiler tüp 1.5m (AFPA için 2 adet sipariş edilmelidir.)	53 €



AFA Basınç Tahliye Aktüatörü

Model	Ürün Kodu	Açıklama	Fiyat
AFA	003G1007	"Basınç tahliye vanası aktüatörü Basınç ayar aralığı: 10-16 bar DN15-DN125 VFG2 vanalar ile uygulanır"	1576 €
AFA	003G1008	"Basınç tahliye vanası aktüatörü Basınç ayar aralığı: 3-11 bar DN15-DN125 VFG2 vanalar ile uygulanır"	1123 €
AFA	003G1009	"Basınç tahliye vanası aktüatörü Basınç ayar aralığı: 1-5 bar DN15-DN125 VFG2 vanalar ile uygulanır"	1123 €
AFA	003G1010	"Basınç tahliye vanası aktüatörü Basınç ayar aralığı: 0.5-2.5 bar DN15-DN125 VFG2 vanalar ile uygulanır"	1123 €
AFA	003G1011	"Basınç tahliye vanası aktüatörü Basınç ayar aralığı: 0.15-1.2 bar DN15-DN250 VFG2 vanalar ile uygulanır"	1275 €
AFA	003G1012	"Basınç tahliye vanası aktüatörü Basınç ayar aralığı: 0.1-0.6 bar DN15-DN250 VFG2 vanalar ile uygulanır"	1275 €
AF	003G1391	1 adet bakır kapiler tüp 1.5m (AFA için 1 adet sipariş edilmelidir.)	53 €



Rakor Takımları

Model	Ürün Kodu	Açıklama	Fiyat
RAKOR	003H6902	DN15 R½" pirinç rakor (2'li paket)	24 €
RAKOR	003H6903	DN20 R¾" pirinç rakor (2'li paket)	33 €
RAKOR	003H6904	DN25 R1" pirinç rakor (2'li paket)	43 €
RAKOR	003H6905	DN32 R1¼" pirinç rakor (2'li paket)	88 €
RAKOR	065B2004	DN40 R1½" pirinç rakor (2'li paket)	72 €
RAKOR	065B2005	DN50 R2" pirinç rakor (2'li paket)	97 €



JIP-WW Küresel Vanalar

Model	Ürün Kodu	Açıklama	Fiyat
JIP-WW	065N0100	DN15 PN40 Kaynaklı bağlantı, Küresel vana	55 €
JIP-WW	065N0105	DN20 PN40 Kaynaklı bağlantı, Küresel vana	55 €
JIP-WW	065N0110	DN25 PN40 Kaynaklı bağlantı, Küresel vana	61 €
JIP-WW	065N0115	DN32 PN40 Kaynaklı bağlantı, Küresel vana	66 €
JIP-WW	065N0120	DN40 PN40 Kaynaklı bağlantı, Küresel vana	99 €
JIP-WW	065N0125	DN50 PN40 Kaynaklı bağlantı, Küresel vana	105 €



JIP-II Küresel Vanalar

Model	Ürün Kodu	Açıklama	Fiyat
JIP-II	065N0800	DN15 PN40 İç dişli bağlantı, Küresel vana	55 €
JIP-II	065N0805	DN20 PN40 İç dişli bağlantı, Küresel vana	55 €
JIP-II	065N0810	DN25 PN40 İç dişli bağlantı, Küresel vana	61 €
JIP-II	065N0815	DN32 PN40 İç dişli bağlantı, Küresel vana	66 €
JIP-II	065N0820	DN40 PN40 İç dişli bağlantı, Küresel vana	99 €
JIP-II	065N0825	DN50 PN40 İç dişli bağlantı, Küresel vana	105 €



JIP-FF Küresel Vanalar

Model	Ürün Kodu	Açıklama	Fiyat
JIP-FF	065N4282	DN65 PN16 Flanşlı bağlantı, Küresel vana	293 €
JIP-FF	065N4287	DN80 PN16 Flanşlı bağlantı, Küresel vana	347 €
JIP-FF	065N0240	DN100 PN16 Flanşlı bağlantı, Küresel vana	477 €
JIP-FF	065N0845	DN125 PN16 Flanşlı bağlantı, Küresel vana	731 €
JIP-FF	065N0850	DN150 PN16 Flanşlı bağlantı, Küresel vana	972 €
JIP-FF	065N0855	DN200 PN16 Flanşlı bağlantı, Küresel vana	1314 €



SBFV Çelik Gövdeli Kelebek Vanalar

Model	Ürün Kodu	Açıklama	Fiyat
SBFV	065H7610	DN200 Kvs:1270 PN25, Kaynaklı bağlantı, Çelik gövdeli kelebek vana	4503 €
SBFV	065H7611	DN250 Kvs:2100 PN25, Kaynaklı bağlantı, Çelik gövdeli kelebek vana	5522 €
SBFV	065H7612	DN300 Kvs:3900 PN25, Kaynaklı bağlantı, Çelik gövdeli kelebek vana	6319 €
SBFV	065H7613	DN350 Kvs:5200 PN25, Kaynaklı bağlantı, Çelik gövdeli kelebek vana	7665 €
SBFV	065H7614	DN400 Kvs:6700 PN25, Kaynaklı bağlantı, Çelik gövdeli kelebek vana	8928 €
SBFV	065H7615	DN450 Kvs:8700 PN25, Kaynaklı bağlantı, Çelik gövdeli kelebek vana	11241 €
SBFV	065H7616	DN500 Kvs:11000 PN25, Kaynaklı bağlantı, Çelik gövdeli kelebek vana	12816 €
SBFV	065H7617	DN600 Kvs:15000 PN25, Kaynaklı bağlantı, Çelik gövdeli kelebek vana	18264 €
SBFV	065H7618	DN700 Kvs:23500 PN25, Kaynaklı bağlantı, Çelik gövdeli kelebek vana	siparişe özel
SBFV	065H7619	DN800 Kvs:28000 PN25, Kaynaklı bağlantı, Çelik gövdeli kelebek vana	siparişe özel
SBFV	065H7620	DN900 Kvs:40000 PN25, Kaynaklı bağlantı, Çelik gövdeli kelebek vana	siparişe özel
SBFV	065H7621	DN1000 Kvs:52000 PN25, Kaynaklı bağlantı, Çelik gövdeli kelebek vana	siparişe özel
SBFV	065H7622	DN1200 Kvs:65000 PN25, Kaynaklı bağlantı, Çelik gövdeli kelebek vana	siparişe özel
SBFV	065H7623	DN1400 Kvs:88000 PN25, Kaynaklı bağlantı, Çelik gövdeli kelebek vana	siparişe özel



SBFV Vana İçin Aktüatörler

Model	Ürün Kodu	Açıklama	Fiyat
AUMA	065B8260	DN200-DN250 SBFV vana için AUMA Aktüatör	siparişe özel
AUMA	065B8261	DN300-DN350 SBFV vana için AUMA Aktüatör	siparişe özel
AUMA	065B8262	DN400-DN450 SBFV vana için AUMA Aktüatör	siparişe özel
AUMA	065B8263	DN500-DN600 SBFV vana için AUMA Aktüatör	siparişe özel
AUMA	065B8264	DN700-DN800 SBFV vana için AUMA Aktüatör	siparişe özel
AUMA	065B8265	DN900-DN1000 SBFV vana için AUMA Aktüatör	siparişe özel
AUMA	065B8266	DN1200 SBFV vana için AUMA Aktüatör	siparişe özel
AUMA	065B8267	DN1400 SBFV vana için AUMA Aktüatör	siparişe özel



Servis Hizmetleri

Model	Ürün Kodu	Açıklama	Fiyat
Servis	111-0846	Yerinde süpervizörlük ve devreye alma hizmeti	Siparişe Bazlı

*Garanti dışı servis hizmetleri fiyat bilgisi için danfoss@danfoss.com.tr ile iletişime geçiniz.

DEViflex 10T ISITMA KABLOSU (220V)		
Ürün Kodu	Açıklama	Fiyat
140F1215	DEViflex 10T 220V 2m 18W	60 €
140F1216	DEViflex 10T 220V 4m 36W	63 €
140F1217	DEViflex 10T 220V 6m 55W	65 €
140F1218	DEViflex 10T 220V 8m 73W	67 €
140F1219	DEViflex 10T 220V 10m 91W	69 €
140F1407	DEViflex 10T 220V 15m 120W	79 €
140F1220	DEViflex 10T 220V 20m 185W	84 €
140F1408	DEViflex 10T 220V 25m 220W	93 €
140F1221	DEViflex 10T 220V 30m 265W	103 €
140F1409	DEViflex 10T 220V 35m 334W	116 €
140F1222	DEViflex 10T 220V 40m 355W	131 €
140F1223	DEViflex 10T 220V 50m 460W	147 €
140F1224	DEViflex 10T 220V 60m 550W	177 €
140F1225	DEViflex 10T 220V 70m 635W	194 €
140F1226	DEViflex 10T 220V 80m 725W	223 €
140F1227	DEViflex 10T 220V 90m 840W	244 €
140F1228	DEViflex 10T 220V 100m 905W	267 €
140F1229	DEViflex 10T 220V 120m 1115W	314 €
140F1230	DEViflex 10T 220V 140m 1290W	357 €
140F1231	DEViflex 10T 220V 160m 1440W	421 €
140F1232	DEViflex 10T 220V 180m 1610W	458 €
140F1233	DEViflex 10T 220V 200m 1820W	503 €
140F1234	DEViflex 10T 220V 210m 1875W	534 €



DEViflex 10T Isıtma Kablosu
Boru hatlarında boru ısıtması sistemlerinde, seralarda tohum ısıtmasında, soğuk hava depolarında zemin betonu koruma sistemlerinde kullanılır.

DEViflex 18T ISITMA KABLOSU (220V)		
Ürün Kodu	Açıklama	Fiyat
140F1235	DEViflex 18T 220V 7m 118W	67 €
140F1236	DEViflex 18T 220V 10m 165W	69 €
140F1400	DEViflex 18T 220V 13m 210W	75 €
140F1237	DEViflex 18T 220V 15m 250W	80 €
140F1401	DEViflex 18T 220V 18m 283W	92 €
140F1238	DEViflex 18T 220V 22m 360W	94 €
140F1239	DEViflex 18T 220V 29m 490W	110 €
140F1240	DEViflex 18T 220V 34m 550W	117 €
140F1241	DEViflex 18T 220V 37m 625W	126 €
140F1242	DEViflex 18T 220V 44m 725W	141 €
140F1243	DEViflex 18T 220V 52m 855W	164 €
140F1410	DEViflex 18T 220V 54m 918W	179 €
140F1244	DEViflex 18T 220V 59m 980W	185 €
140F1245	DEViflex 18T 220V 68m 1115W	198 €
140F1246	DEViflex 18T 220V 74m 1225W	211 €
140F1247	DEViflex 18T 220V 82m 1360W	233 €
140F1248	DEViflex 18T 220V 90m 1485W	249 €
140F1249	DEViflex 18T 220V 105m 1720W	286 €
140F1250	DEViflex 18T 220V 118m 1950W	315 €
140F1251	DEViflex 18T 220V 131m 2210W	347 €
140F1252	DEViflex 18T 220V 155m 2540W	403 €
140F1402	DEViflex 18T 220V 170m 2800W	438 €



DEViflex 18T Isıtma Kablosu
İç mekanlarda toplam veya konfor ısıtma sistemlerinde kullanılır.

DEVibasic 20S ISITMA KABLOSU (220V)		
Ürün Kodu	Açıklama	Fiyat
140F0260	DEVibasic 20S 220V 9m 155W	77 €
140F0215	DEVibasic 20S 220V 14m 240W	82 €
140F0216	DEVibasic 20S 220V 18m 345W	89 €
140F0217	DEVibasic 20S 220V 26m 480W	96 €
140F0218	DEVibasic 20S 220V 32m 585W	100 €
140F0219	DEVibasic 20S 220V 39m 730W	110 €
140F0220	DEVibasic 20S 220V 53m 980W	125 €
140F0221	DEVibasic 20S 220V 63m 1155W	145 €
140F0222	DEVibasic 20S 220V 74m 1340W	166 €
140F0223	DEVibasic 20S 220V 91m 1665W	200 €
140F0224	DEVibasic 20S 220V 110m 2025W	240 €
140F0225	DEVibasic 20S 220V 131m 2415W	283 €
140F0226	DEVibasic 20S 220V 159m 2900W	339 €
140F0227	DEVibasic 20S 220V 192m 3535W	406 €
140F0228	DEVibasic 20S 220V 228m 4180W	461 €



DEVibasic 20S Isıtma Kablosu
Kar ve Buz Birikimini Engelleme sistemlerinde kullanılır.

DEVibasic 20S ISITMA KABLOSU (380V)		
Ürün Kodu	Açıklama	Fiyat
140F0229	DEVibasic 20S 380V 56m 993W	166 €
140F0230	DEVibasic 20S 380V 69m 1240W	200 €
140F0231	DEVibasic 20S 380V 93m 1670W	248 €
140F0232	DEVibasic 20S 380V 126m 2300W	328 €
140F0233	DEVibasic 20S 380V 158m 2865W	398 €
140F0234	DEVibasic 20S 380V 192m 3475W	495 €
140F0235	DEVibasic 20S 380V 229m 4130W	592 €



DEVibasic 20S Isıtma Kablosu
Kar ve Buz Birikimini Engelleme sistemlerinde kullanılır.

DEVIsnow 30T ISITMA KABLOSU (220V)		
Ürün Kodu	Açıklama	Fiyat
89845995	DEVIsnow 30T 220V 5m 137W	82 €
89846000	DEVIsnow 30T 220V 10m 275W	88 €
89846002	DEVIsnow 30T 220V 14m 365W	99 €
89846004	DEVIsnow 30T 220V 20m 575W	112 €
89846006	DEVIsnow 30T 220V 27m 759W	125 €
89846008	DEVIsnow 30T 220V 34m 933W	138 €
89846010	DEVIsnow 30T 220V 40m 1144W	164 €
89846012	DEVIsnow 30T 220V 45m 1235W	184 €
89846014	DEVIsnow 30T 220V 50m 1318W	202 €
89846016	DEVIsnow 30T 220V 55m 1555W	216 €
89846018	DEVIsnow 30T 220V 63m 1702W	227 €
89846020	DEVIsnow 30T 220V 70m 1885W	244 €
89846022	DEVIsnow 30T 220V 78m 2141W	264 €
89846024	DEVIsnow 30T 220V 85m 2214W	283 €
89846026	DEVIsnow 30T 220V 95m 2681W	306 €
89846028	DEVIsnow 30T 220V 110m 3010W	345 €
89846030	DEVIsnow 30T 220V 125m 3367W	388 €
89846032	DEVIsnow 30T 220V 140m 3760W	430 €



DEVIsnow 30T Isıtma Kablosu
Kar ve Buz Birikimini Engelleme sistemlerinde kullanılır.

DEVIsnow 30T ISITMA KABLOSU (220V)		
Ürün Kodu	Açıklama	Fiyat
140F0635	DEVIsnow 30T 220V 10m 275W (2x1,5mm ² 30m soğuk uçlu)	153 €
140F0636	DEVIsnow 30T 220V 14m 365W (2x1,5mm ² 30m soğuk uçlu)	163 €
140F0637	DEVIsnow 30T 220V 20m 575W (2x1,5mm ² 30m soğuk uçlu)	176 €
140F0638	DEVIsnow 30T 220V 27m 759W (2x1,5mm ² 30m soğuk uçlu)	180 €
140F0639	DEVIsnow 30T 220V 34m 933W (2x1,5mm ² 30m soğuk uçlu)	186 €
140F0640	DEVIsnow 30T 220V 40m 1144W (2x1,5mm ² 30m soğuk uçlu)	204 €
140F0641	DEVIsnow 30T 220V 45m 1235W (2x1,5mm ² 30m soğuk uçlu)	212 €
140F0642	DEVIsnow 30T 220V 50m 1318W (2x1,5mm ² 30m soğuk uçlu)	224 €
140F0643	DEVIsnow 30T 220V 55m 1555W (2x1,5mm ² 30m soğuk uçlu)	237 €
140F0644	DEVIsnow 30T 220V 63m 1702W (2x1,5mm ² 30m soğuk uçlu)	248 €
140F0645	DEVIsnow 30T 220V 70m 1885W (2x1,5mm ² 30m soğuk uçlu)	266 €
140F0646	DEVIsnow 30T 220V 78m 2141W (2x1,5mm ² 30m soğuk uçlu)	285 €
140F0647	DEVIsnow 30T 220V 85m 2214W (2x1,5mm ² 30m soğuk uçlu)	304 €
140F0648	DEVIsnow 30T 220V 95m 2681W (2x1,5mm ² 30m soğuk uçlu)	327 €
140F0649	DEVIsnow 30T 220V 110m 3010W (2x2,5mm ² 30m soğuk uçlu)	366 €
140F0650	DEVIsnow 30T 220V 125m 3367W (2x2,5mm ² 30m soğuk uçlu)	408 €
140F0651	DEVIsnow 30T 220V 140m 3760W (2x2,5mm ² 30m soğuk uçlu)	451 €



DEVIsnow 30T Isıtma Kablosu
Kar ve Buz Birikimini Engelleme sistemlerinde kullanılır.

DEVIsnow 30T ISITMA KABLOSU (380V)		
Ürün Kodu	Açıklama	Fiyat
89845996	DEVIsnow 30T 380V 8,5m 240W	108 €
89846050	DEVIsnow 30T 380V 17,5m 470W	159 €
89846053	DEVIsnow 30T 380V 35m 985W	187 €
89846056	DEVIsnow 30T 380V 70m 1950W	317 €
89846060	DEVIsnow 30T 380V 110m 2910W	415 €
89846062	DEVIsnow 30T 380V 145m 3875W	517 €
89846063	DEVIsnow 30T 380V 170m 4470W	583 €
89846065	DEVIsnow 30T 380V 190m 5210W	638 €
89846067	DEVIsnow 30T 380V 215m 5840W	704 €



DEVIsnow 30T Isıtma Kablosu
Kar ve Buz Birikimini Engelleme sistemlerinde kullanılır.

DEVIsnow 30T ISITMA KABLOSU SOĞUK UÇLU (380V)		
Ürün Kodu	Açıklama	Fiyat
140F0652	DEVIsnow 30T 380V 8,5m 240W (2x1,5mm ² 30m soğuk uçlu)	181 €
140F0653	DEVIsnow 30T 380V 17,5m 470W (2x1,5mm ² 30m soğuk uçlu)	207 €
140F0654	DEVIsnow 30T 380V 35m 985W (2x1,5mm ² 30m soğuk uçlu)	338 €
140F0655	DEVIsnow 30T 380V 70m 1950W (2x1,5mm ² 30m soğuk uçlu)	438 €
140F0656	DEVIsnow 30T 380V 110m 2910W (2x1,5mm ² 30m soğuk uçlu)	539 €
140F0657	DEVIsnow 30T 380V 145m 3875W (2x1,5mm ² 30m soğuk uçlu)	605 €
140F0658	DEVIsnow 30T 380V 170m 4470W (2x2,5mm ² 30m soğuk uçlu)	659 €
140F0659	DEVIsnow 30T 380V 190m 5210W (2x2,5mm ² 30m soğuk uçlu)	724 €



DEVIsnow 30T Isıtma Kablosu
Kar ve Buz Birikimini Engelleme sistemlerinde kullanılır.

DEVIsfalt 30T ISITMA KABLOSU (380V)		
Ürün Kodu	Açıklama	Fiyat
83900200	DEVIsfalt 30T 380V 8,5m 240W	270 €
83900201	DEVIsfalt 30T 380V 17,5m 470W	311 €
83900202	DEVIsfalt 30T 380V 35m 985W	358 €
83900203	DEVIsfalt 30T 380V 70m 1950W	445 €
83900204	DEVIsfalt 30T 380V 110m 2910W	606 €
83900205	DEVIsfalt 30T 380V 145m 3875W	780 €
83900206	DEVIsfalt 30T 380V 170m 4470W	925 €
83900207	DEVIsfalt 30T 380V 190m 5210W	1036 €
83900208	DEVIsfalt 30T 380V 215m 5840W	1167 €



DEVIsfalt 30T Isıtma Kablosu
Kar ve Buz Birikimini Engelleme sistemlerinde kullanılır.

DEVlreg TERMOSTATLAR		
Ürün Kodu	Açıklama	Fiyat
140F1085	DEVlreg 850 Dijital Kar-Buz Engelleme Dijital Termostatı	306 €
140F1086	DEVlreg 850 için Çatı Sensörü	245 €
140F1088	DEVlreg 850 için Zemin Sensörü	245 €
140F1089	DEVlreg 850 için 24V İlave Güç Kaynağı	75 €
140F1010	DEVlreg 130 Duvara monte edilebilir, 5-45°C, zemin sensörlü, 16 A termostat	69 €
140F1011	DEVlreg 132 Duvara monte edilebilir, 5-35°C, zemin ve oda sensörlü, 16 A termostat	81 €
140F1032	DEVlreg 532 Duvara monte edilebilir, 5-45°C, 15 A, zemin sensörlü termostat	81 €
140F1039	DEVlreg 532 Duvara monte edilebilir, 5-35°C, 15 A, zemin ve oda sensörlü termostat	91 €
140F1055	DEVlreg™ Opti - Pure White dokunmatik ekranlı dijital termostat	108 €
140F1068	DEVlreg Touch 2" Beyaz Türkçe Menüli dokunmatik ekranlı dijital termostat	150 €
140F1140	DEVlreg Smart Kutup Beyazı dokunmatik ekranlı dijital Wi-Fi Termostat	177 €
140F1141	DEVlreg Smart Beyazı dokunmatik ekranlı dijital Wi-Fi Termostat	177 €
140F1142	DEVlreg Smart Fil Dişi dokunmatik ekranlı dijital Wi-Fi Termostat	177 €
140F1143	DEVlreg Smart Siyah dokunmatik ekranlı dijital Wi-Fi Termostat	177 €
140F1070	DEVlreg 330 Dın raya uygun -10-+10°C, 16 A, sensörlü termostat	104 €
140F1072	DEVlreg 330 Dın raya uygun, 5-45°C, 16 A, sensörlü termostat	104 €
140F1073	DEVlreg 330 Dın raya uygun, 60-160°C, 16 A, sensörlü termostat	124 €
140F1075	DEVlreg 316 Dın raya uygun, farklı uygulamalar için kullanışlı, 16 A, sensörlü termostat	124 €
140F1080	DEVlreg 610 IP 44, duvara veya boru yüzeyine monte edilebilir, -10+50°C sensörlü termostat	118 €
140F1094	DEVlreg Therm Control DHB 330, Sıcak Su Hatları için Sıcaklık Kontrol Termostatı,16A, 35-70°C	725 €



KABLO UYGULAMA AKSESUARLARI		
Ürün Kodu	Açıklama	Fiyat
19808236	DEVlfast Metal 2,5cm aralıklı 25m	33 €
19805220	DEVlfast Plastik 1cm aralıklı 10m	20 €
19808183	DEVlfast Double Metal 65mm Genişliğinde 4,5 cm tırnak aralıklı 25m	65 €
19808185	DEVlfast Double Metal 50mm Genişliğinde 3,5 cm tırnak aralıklı 25m	82 €
19805076	Alüminyum Bant (38mmX50m)	30 €
18055300	Flexkit (sensör montaj kiti)	15 €
140F1091	Zemin Sensörü PVC 3 m, -10-+50 °C	27 €
19805250	DEVI Turntable (Kablo karışmasını engelleyici döner tablo 1 ad.)	81 €
19805704	DEVlrep (Tamir kiti 1 Set)	92 €



SELF LIMITING ISITMA KABLOSU (220V)		
Ürün Kodu	Açıklama	Fiyat
98300700	DEVI-PIPEGUARD 10 220V 10W	10,40 €
98300809	DEVI-PIPEGUARD 18 220V 18W	10,40 €
98300759	DEVI-PIPEGUARD 25 220V 25W	10,40 €
98300764	DEVI-PIPEGUARD 33 220V 33W	10,40 €
98300957	DEVI-HOTWATT 55 220V 8W	18,36 €
98300673	DEVIindustry PT-30	44,88 €
98300674	DEVIindustry PT-60	44,88 €



Self Limiting Isıtma Kablosu
Boru hatlarında donmaya karşı koruma, akışkan geçen borularda viskozite koruma, sıcak su borularında sıcaklık seviyesini korumada kullanılır.

SELF LIMITING KABLO EK VE SONLANDIRMA ELEMANLARI		
Ürün Kodu	Açıklama	Fiyat
19805761	Self Limiting Kablo sonlandırma ve soğuk uç bağlantı elemanı	11 €
19808360	Twisto B-A Bağlantı Elemanı	68 €
19808361	Twisto B-C Bağlantı Elemanı	65 €
19808362	Twisto B-E Bağlantı Elemanı	15 €
19808363	Twisto B-S Bağlantı Elemanı	74 €
19808364	Twisto B-T Bağlantı Elemanı	140 €
19808365	Twisto B-T2 Bağlantı Elemanı	142 €
19808366	Twisto B-T3 Bağlantı Elemanı	166 €
19808367	Twisto B-X Bağlantı Elemanı	195 €



DEVlcomfort 100T ISITMA ŞİLTESİ (220V)		
Ürün Kodu	Açıklama	Fiyat
83030500	DEVlcomfort 100T 220V 0,5x1m 46W	93 €
83030502	DEVlcomfort 100T 220V 0,5x2m 91W	103 €
83030504	DEVlcomfort 100T 220V 0,5x3m 137W	121 €
83030506	DEVlcomfort 100T 220V 0,5x4m 183W	134 €
83030508	DEVlcomfort 100T 220V 0,5x5m 229W	154 €
83030510	DEVlcomfort 100T 220V 0,5x6m 275W	177 €
83030512	DEVlcomfort 100T 220V 0,5x7m 320W	191 €
83030514	DEVlcomfort 100T 220V 0,5x8m 366W	206 €
83030516	DEVlcomfort 100T 220V 0,5x10m 458W	253 €
83030518	DEVlcomfort 100T 220V 0,5x12m 549W	266 €
83030520	DEVlcomfort 100T 220V 0,5x14m 640W	292 €
83030522	DEVlcomfort 100T 220V 0,5x16m 732W	325 €
83030524	DEVlcomfort 100T 220V 0,5x18m 824W	352 €
83030526	DEVlcomfort 100T 220V 0,5x20m 915W	376 €
83030528	DEVlcomfort 100T 220V 0,5x24m 1098W	468 €



DEVlcomfort 100T Isıtma Şiltesi
İç mekânlarda toplam veya konfor ısıtma sistemlerinde kullanılır.

DEVlcomfort 150T ISITMA ŞİLTESİ (220V)		
Ürün Kodu	Açıklama	Fiyat
83030560	DEVlcomfort 150T 220V 0,5x1m 69W	101 €
83030562	DEVlcomfort 150T 220V 0,5x2m 137W	114 €
83030564	DEVlcomfort 150T 220V 0,5x3m 206W	132 €
83030566	DEVlcomfort 150T 220V 0,5x4m 275W	144 €
83030568	DEVlcomfort 150T 220V 0,5x5m 343W	164 €
83030570	DEVlcomfort 150T 220V 0,5x6m 412W	186 €
83030572	DEVlcomfort 150T 220V 0,5x7m 480W	200 €
83030574	DEVlcomfort 150T 220V 0,5x8m 549W	216 €
83030576	DEVlcomfort 150T 220V 0,5x10m 686W	264 €
83030578	DEVlcomfort 150T 220V 0,5x12m 824W	275 €
83030580	DEVlcomfort 150T 220V 0,5x14m 961W	303 €
83030582	DEVlcomfort 150T 220V 0,5x16m 1098W	337 €
83030584	DEVlcomfort 150T 220V 0,5x18m 1235W	361 €
83030586	DEVlcomfort 150T 220V 0,5x20m 1373W	396 €
83030588	DEVlcomfort 150T 220V 0,5x24m 1647W	478 €



DEVlcomfort 150T Isıtma Şiltesi
İç mekânlarda toplam veya konfor ısıtma sistemlerinde kullanılır.

DEVlheat Mirror 150S ISITMA ŞİLTESİ (220V)		
Ürün Kodu	Açıklama	Fiyat
83000300	DEVlheat Mirror 150S 220V 0,8x0,6m 69W	88 €
83000301	DEVlheat Mirror 150S 220V 0,5x0,7m 46W	81 €



DEVlfoil Mirror 150S ISITMA ŞİLTESİ (220V)		
Ürün Kodu	Açıklama	Fiyat
62000000	DEVlfoil Mirror 17,5 220V 274x358mm 16W	50 €
62000001	DEVlfoil Mirror 40 220V 410x524mm 37W	69 €
62000002	DEVlfoil Mirror 70 220V 708x524mm 64W	81 €

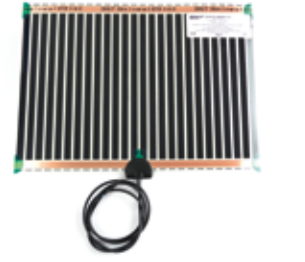

Notlar

GENEL SATIŞ HÜKÜM VE ŞARTLARI / THE GENERAL TERMS AND CONDITIONS OF SALE

İş bu Genel Satış Hüküm ve Şartları ("Şartlar") Danfoss A/S veya bağlı şirketlerden (bundan sonra her biri "Dansfoss" olarak anılacaktır) herhangi bir müşteriye ("Müşteri") yapılacak bütün ürün ve hizmet ("Ürünler") teslimatları için geçerlidir. Bu Şartlardaki "bağlı şirket" ifadesi, sahip olunan hisse veya oy hakkı yoluyla doğrudan veya dolaylı olarak Danfoss A/S tarafından kontrol edilen tüzel kişiler anlamına gelir. Danfoss ve Müşteri tarafından yazılı olarak aksi kabul edilmediği sürece, bu Koşullardan başka herhangi bir koşul veya hüküm Danfoss ve Müşteri üzerinde bağlayıcı olmayacaktır. Danfoss ve Müşteri tarafından yazılı olarak aksi kabul edilmediği sürece, Koşullardan farklı olan veya ek niteliğinde olan herhangi bir ön iletişimin hiçbir hükmü ve koşulu Danfoss üzerinde bağlayıcı olmayacaktır.

1. Sipariş Onayı

Danfoss'un elektronik de dahil yazılı sipariş onayı müşteri tarafından alınana veya Danfoss'un fiyat teklifini Müşterinin yazılı olarak, zamanında ve koşulsuz olarak kabul ettiği Dansfoss'a ulaşana kadar; Danfoss satın alma emrini kabul etmiş sayılmayacaktır.

2. Teslimat Şartları

Ürünlerin EXW olarak teslimi, Danfoss'un tercihinine göre Danfoss fabrikalarında veya iş yerlerinde yapılır. Özel talimatlara uyulmaması halinde, Danfoss, masrafları ve riski müşteriye ait olacak şekilde ürünleri kendisinin seçtiği bir nakliyat yöntemi ile müşteriye gönderir. EXW (Fabrika veya İş yerinde Teslimat) satınalma emrinin veya fiyat teklifinin kabul edilme zamanında geçerli olan uluslararası ticari teslim şekillerine uygun olarak yorumlanır.

3. Gecikme

Danfoss'un kabul edilen süre zarfında teslimatı yapmaması halinde, Müşteri yazılı olarak teslimatı talep etmek ve teslimat için makul bir süre limiti verme hakkına sahiptir. Teslimatın bu zaman limitinde yapılmaması halinde, Müşteri satış sözleşmesini iptal etme ve belgelenen, direkt kayıpları için telafi talebinde bulunma hakkına sahiptir. Gecikmenin sonucu olarak Müşteri tarafından başka hak iddiasında bulunulamaz.

4. Fiyatlar

Ürünlerin fiyatlarına KDV ve/veya diğer vergiler ve ücretler dahil değildir. Danfoss'un kontrolü dışında meydana gelen kur oranının değişimi, materyallerin maliyetinin değişmesi, alt tedarikçinin fiyatının yükselmesi, maaşların değişmesi, devletin talepleri veya benzer koşullarda, Danfoss teslim edilmemiş Ürünlerin fiyatlarını üzerinde ayarlamalar yapma hakkına sahiptir.

5. Ambalajlama

Kullanıldıktan sonra atılabilen ambalajlar fiyata dahildir ve geri yollanması halinde ücret ödenmeyecektir. Geri gönderilebilir ambalajlama fiyata dahil değildir; ancak Danfoss'un talimatlarına uygun olarak masrafları Müşteriye ait olmak üzere zarar görmeden zamanında geri gönderilmesi halinde, ücreti ödenir.

6. Ödeme Şartları

Son ödeme tarihi fatura üzerinde belirtilen tarihtir. Son ödeme tarihinden itibaren geçerli yasalara uygun olarak mümkün olan en yüksek faiz ödenecektir.

7. Grup Mahsubu

Danfoss ve ona bağlı şirketler, Müşteri'nin bahsi geçen şirkete karşı olası hak iddiaları olması durumunda kendi iddialarını mahsup etme ve ödemeleri bekletme hakkında sahiptir.

These General Terms and Conditions of Sale ("Terms") apply to all deliveries of products and services ("Products") from Danfoss A/S or its Affiliates (each of which is referred to as "Danfoss") to any customer ("Customer"). In these Terms "Affiliate" shall mean an entity directly or indirectly controlled by Danfoss A/S whether by shares or voting rights. No terms and conditions other than the Terms shall be binding upon Danfoss and Customer unless agreed in writing by Danfoss and Customer. All terms and conditions contained in any prior communication which are different from or in addition to the Terms shall not be binding on Danfoss unless otherwise agreed in writing by Danfoss and Customer.

1. Confirmation of Order

Danfoss shall not be deemed to have accepted a purchase order until written, including electronic, confirmation of the order from Danfoss is received by Customer or Danfoss has received written, timely and unconditional acceptance from Customer of Danfoss' quotation.

2. Terms of Delivery

The Products are delivered EXW from, at Danfoss' option, any of Danfoss' factories or places of business. Failing special instructions, Danfoss has the right to dispatch the Products to Customer at the risk and expense of Customer by a transport method chosen by Danfoss. EXW shall be interpreted in accordance with the Incoterms valid on the time of acceptance of the purchase order or quotation.

3. Delay

If Danfoss does not deliver at the agreed time, Customer is entitled to request delivery in writing and fix a final, reasonable time limit for delivery. If delivery is not made within this time limit, Customer is entitled to rescind from the agreement of sale and claim compensation for its documented, direct loss. No further claims can be made by Customer as a result of the delay.

4. Prices

Prices for Products are exclusive of VAT and/or other taxes or duties. Danfoss reserves the right to adjust prices for non-delivered Products in the event of alterations in rates of exchange, variations in costs of materials, sub-suppliers' price increases, changes in wages, state requisitions or similar conditions over which Danfoss has no or limited control.

5. Packing

Disposable packing is included in the prices and will not be credited if returned. Returnable packing is not included in the price but will be credited if returned without undue delay in undamaged condition at Customer's expense, in accordance with Danfoss' instructions.

6. Terms of Payment

Due date is stated on the invoice. From the due date an interest rate of the highest rate allowable under applicable law will be payable.

7. Group Set-off

Danfoss and its Affiliates shall be entitled to set off own claims against and withhold payments to Customer in Customer's possible claims against any of said companies.

8. Ürün Bilgisi

Danfoss'tan veya Danfoss iş irtibatından yapılan çıkarımlara bakılmaksızın, kataloglar, tanımlamalar, reklamlarda vs. ağırlık, boyutlar, kapasite veya diğer teknik veriler hakkındaki bilgiler sadece bilgi niteliğinde kabul edilir ve bu bilgiler teklif ve/veya sipariş onayında özel referans olarak verilmesi halinde bağlayıcıdır. Müşterilerin özel istekleri sadece Danfoss tarafından yazılı olarak onaylanması halinde bağlayıcıdır.

9.Sahibine Özel Bilgiler ve Gizlilik

Danfoss'un Müşteriye sağladığı veya sağlayabileceği fiyatlar, çizimler, tanımlar ve her hangi bir teknik veri ile sınırlı olmamak kaydıyla ("Gizli Bilgiler") halka kapalı herhangi bir bilgi Danfoss'un bir mülkü olarak kalır ve Müşteri ile temsilcileri de bu bilgiler uyarınca davranacaktır. Bu tür özel ve gizli bilgiler Danfoss'un yazılı izni olmadan kopyalanamaz, yeniden üretilemez veya üçüncü şahıslara devredilemez ya da Gizli Bilginin verilmiş amacından başka amaçlar için kullanılamaz. Gizli Bilgiler, talep edilmesi halinde Danfoss'a geri verilir.

10. Değişiklikler

Danfoss'un, Ürünler üzerinde önceden anlaşılan spesifikasyonları malzeme olarak etkilemeyen veya Ürünlerin formunu, şeklini veya fonksiyonunu etkilemeyen değişiklikler yapma hakkı saklıdır.

11. Ücretsiz Tamiratlar

Müşterinin teslimat tarihinden itibaren 12 ay içerisinde, malın üstüne vurulan damgadaki zamandan itibaren 18 ayı geçmeyecek şekilde Danfoss'a hak iddiasında bulunursa, Danfoss, kendi takdirine göre, yapılan Danfoss incelemesinde hatalı üretim, tasarım ve/veya kusurlu malzemeler nedeniyle teslimat zamanında kusurlu olduğu tespit edilen Ürünleri tamir etmek veya yerine yenisini vermek zorundadır.

Kusurların yukarıda bahsedilen süre zarfında meydana gelmesi halinde, Ürün, geri gönderme sebebinin tanımlayan yazılı bir bildiri ile Danfoss'a gönderilir. Navlun ve sigorta masrafları Müşteri tarafından karşılanır. Geri gönderilen ürünler, konuyla alakasız ekipmanlara sahip olmamalıdır. Ancak, kompresörler elektrikli ekipmanına da sahip olmalıdır. Danfoss'un incelemesinin Ürünlerin kusurlu olmadığını göstermesi halinde, Ürünler müşteriye geri gönderilir. Navlun ve sigorta masrafları Müşteri tarafından karşılanır. Danfoss'un ürünün kusurlu olduğunu kesinleştirmesi halinde, Danfoss tamir edilen veya değiştirilen Ürünleri Müşteriye gönderir. Danfoss teslimat şeklini seçebilir; navlun ve sigorta masraflarını karşılar. Değiştirilen ürünler veya ürün parçaları Danfoss'un mülkü olur. Kanunlar'ın zorunlu kıldığı garantiler, koşullar ve diğer koşullar, geçerli yasa nedeniyle hariç tutulamayanlar dışında hariç tutulurlar.

12. Ürün Yükümlülüğü

Danfoss, teslim edildikten sonra ve Müşterinin mülkiyetine geçtiğinden itibaren Ürünün neden olduğu gayrimenkul veya menkul hasarlarına karşı yükümlü değildir. Aynı şekilde, Danfoss, Müşterinin ürünlerine veya Müşterinin ürünlerinin bir parçasını oluşturduğu ürünlere verilen hasar ile yükümlü değildir. Önceki paragrafta tanımlandığı gibi Danfoss'un bu tür hasarlar için herhangi bir üçüncü şahısa karşı yükümlü

8. Product Information

Any information – irrespective of derivation from Danfoss or a Danfoss business contact – including, but not limited to information on weight, dimensions, capacity or any other technical data in catalogues, descriptions, advertisements, etc. shall be considered informative, and are only binding if and to the extent explicit reference on this is made in offer and/or order confirmation. Specific demands from the Customer are only binding if and to the extent they have been confirmed by Danfoss in writing.

9. Proprietary Information and Confidentiality

Any non-public information, including but not limited to prices, drawings, descriptions and any technical documents which Danfoss has made or may make available to Customer ("Confidential Information") shall remain the property of Danfoss and shall be treated as confidential by Customer and its representatives and must not, without the written consent of Danfoss, be copied, reproduced, or transferred to third parties or be used for other purposes than those intended when the Confidential Information was made available. Confidential Information shall be returned to Danfoss upon request.

10. Alterations

Danfoss reserves the right to make alterations to the Products, which do not materially affect agreed specifications or the Products' form, fit or function, without notice.

11. Cost-free Repairs

Danfoss agrees to repair or replace at the discretion of Danfoss such Products that on Danfoss' examination are found to be defective at the time of delivery due to faulty manufacture, design and/or defective materials, provided Customer makes a claim to Danfoss within 12 months from the date of delivery, however not exceeding 18 months from the date stamped on the product. If defects occur within the above mentioned period, the Product shall be forwarded to Danfoss together with a written notice describing the reason for returning the Product. Freight and insurance shall be paid by Customer. Products returned shall be free of extraneous equipment. However, compressors must be fitted with their electrical equipment. If Danfoss' examination shows that the Product is not faulty, the Product shall be returned to Customer. Freight and insurance shall be paid by Customer. If Danfoss ascertains that the Product is faulty, Danfoss shall send the repaired or a replacement Product to Customer. Danfoss may choose the method of dispatch and pays freight and insurance. Products or product parts which have been replaced shall be the property of and retained by Danfoss. Warranties, conditions and other terms implied by statute or otherwise shall be excluded other than those, that cannot be excluded by applicable law.

12. Product Liability

Danfoss shall not be liable for any damage to real property or chattels caused by the Product after it has been delivered and whilst it is in the possession of Customer. Nor shall Danfoss be liable for any damage to products manufactured by Customer or to products of which Customer's products forma part. If Danfoss incurs liability towards any third party

olması durumunda, Müşteri Danfoss'u korur, savunur ve zarar görmesini engeller. Müşterinin Ürünleri hatalı tamirata, bakımı veya çalıştırması, Ürünlerin işletimi konusunda Müşterinin personelini yetersiz eğitmesi ve Müşterinin geçerli kanun ve düzenlemelere uygun davranmaması nedeniyle Ürünlerin kullanımı veya işletiminden kaynaklanan hasarlara dair tüm hak iddialarından Müşteri Danfoss'u korur ve zarar görmesini engeller. Zarar iddiası burada tanımlandığı gibi Danfoss veya Müşteriye karşı üçüncü bir şahıs tarafından arz edilmişse, karşılık veren taraf kısa süre içerisinde diğer tarafı yazılı olarak bilgilendirir. Müşteri, Ürünün neden olduğu iddia edilen zarar nedeniyle Danfoss'a karşı yapılan zarar iddialarını inceleyen mahkeme veya hakem kurulu önüne çıkabilirdir.

13. İkincil Hasar

Danfoss bu tür kayıp ve hasarlardan önceden haberdar edilmiş olsa bile, Danfoss, aşağıda verilen bu Şartlar tarafından yönetilen satınalma sözleşmesinden veya ona ilgili olarak kaynaklanan kayıp veya hasarlar için Müşteriye karşı yükümlü değildir: 1) kar, iş, sözleşme, beklenen tasarruflar, hüsnü niyet veya gelir kaybı veya 2) verilerin kaybı veya bozulması veya 3) dolaylı veya netice kabilinden olan hasarlar.

14. Zorunlu Yükümlülük

Bu Koşullarda yer alan hiçbir şey (madde 11-13 hariç tutmalar ve sınırlandırmalar ile sınırlı olmamak kaydıyla) ihmalen veya yalan beyandan kaynaklanan ölüm veya kişisel yaralanmalar veya yasa ile hariç tutulamayan veya sınırlandırılmayan diğer yükümlülükler için herhangi bir tarafın yükümlülüğünü hariç tutmak veya sınırlandırmak için kullanılamaz.

15. Hasar İhbarı

Ürünlerin kusurlarına ve/veya teslimatının gecikmesine dair hasar ihbarları, şikayetler veya diğer iddialar gecikme olmadan Müşteri'den Danfoss'a yazılı olarak gönderilir.

16. Fikri ve Sınai Haklar

Ürünün ekli bir yazılım ile teslim edilmesi halinde, sadece Ürünün uygulama spesifikasyonlarında belirtilen amaçlar için Müşteri, yazılım kullanım hakkı şeklinde tam yetki vermeyen bir yazılım lisansı alır. Bu durum bir yana, Müşteri lisans, patent, telif hakkı, marka veya Ürün ile bağlantılı diğer özel haklara sahip değildir. Müşteri, bu tür yazılımın kaynak kodlarını alma hakkına sahip değildir.

17. Yeniden Satış ve Bazı Amaçlar için Kullanımda Sınırlamalar

Danfoss ürünleri sivilin kullanımını içindir ve Müşterinin kimyasal, biyolojik veya nükleer silahlar veya füzeler ile bağlantılı olan ve bu tür silahların yapımında kullanılması imkanı olan Ürünleri bu amaçlarla kullanmasına veya yeniden satmasına izin verilmez. Kişilerin, şirketlerin veya organizasyonların terörizm veya narkotik faaliyetler ile herhangi bir ilişkisinin bulunduğu bilgisi alınır veya bundan şüphelenilirse, Müşterinin Ürünleri bahsi geçen kişilere veya tüzel kişilere satmasına izin verilmez. Ürünler, yasal düzenlemelere ve kısıtlamalara tabi olabilir ve bu nedenle ihracat veya ithalat yasağı bulunan ülkeler/kişilere yapılan satış durumundaki kısıtlamalara tabi tutulabilir. Bu kısıtlamalar Ürünlerin bu ülkelere/kişilere yeniden satışı durumunda gözlemlenebilir. Ürünün önceki paragraftaki amaçlar için kullanılabileceğine dair şüphe olması durumunda Müşteri

for such damage as described in the preceding paragraph, Customer shall indemnify, defend and hold Danfoss harmless. Customer shall indemnify and hold Danfoss harmless for all claims arising from damage resulting from the use or operation of the Products because of the improper repair, maintenance or operation of the Products by Customer, the failure of Customer to adequately train personnel in the operation of the Products, Customer's failure to comply with applicable laws or regulations or otherwise. If a claim for damage as described in this clause is lodged by a third party against either Danfoss or Customer, the respondent party shall immediately inform the other party thereof in writing. Customer shall be obliged to let itself be summoned to the court or arbitral tribunal examining claims for damages lodged against Danfoss on the basis of damage allegedly caused by the Product.

13. Secondary Damage

Danfoss shall not be liable to Customer for any of the following types of loss or damage arising under or in relation to a purchase agreements governed by these Terms: 1) any loss of profits, business, contracts, anticipated savings, goodwill, or revenue; or 2) any loss or corruption of data; or 3) any indirect or consequential loss or damage whatsoever; even if Danfoss was advised in advance of the possibility of such loss or damage.

14. Mandatory Liability

Nothing in these Terms (including but not limited to the exclusions and limitations in clause 11 to 13) shall operate so as to exclude or limit the liability of either party to the other for death or personal injury arising out of its negligence, fraudulent misrepresentation or for any other liability which cannot be excluded or limited by law.

15. Notice of Claims

Claims or complaints as to defects and/or delay in delivery of the Products or other claims shall be submitted in writing by Customer to Danfoss without undue delay.

16. Intellectual Property Rights

If the Product is delivered with embedded software, Customer obtains a non-exclusive software license in form of a right of use to the software solely for the purposes set out in applicable specification of the Product. Aside from this, Customer obtains no rights in form of license, patent, copyright, trademark or other proprietary right connected to the Products. Customer shall not obtain any rights to source codes to such software.

17. Restraint on Resale and Use for Certain Purposes

Danfoss products are produced for civilian use and Customer is not allowed to use or to resell the Products for purposes, which have any connection to chemical, biological or nuclear weapons or missiles which are capable of delivering such weapons. Customer is not allowed to sell the Products to persons, companies or any other kind of organization if Customer has knowledge of or suspects that said persons or entities are related to any kind of terrorist or narcotics activities. The Products may be subject to legal regulations or restrictions and may therefore be subject to restrictions in case of sale to countries/customers covered by export or import ban. These restrictions shall be observed in case of resale of the Products to such countries/customers. Customer is not allowed to resell the Products if there is

ürünlerin yeniden satışını yapamaz. Bu maddenin koşullarının ihlal ettiği bilgisini alması veya bundan şüphelenmesi halinde Müşteri derhal Danfoss'u bilgilendirir.

18. Mücbir Sebepler

Danfoss'un kontrolü dışında gerçekleşen kısmen veya tamamen isyanlar, sivil ayaklanma, savaş, terörizm, yangın, başkaldırı, el koymalar, ambargodan kaynaklanan ademi teslim, hatalı veya gecikmeli teslim veya alt-yüklenicilerin gecikmesi, grevler, lokavtlar, piyasanın yavaşlaması, nakliyat eksikliği, materyal kıtlığı, ürün testlerinde hastalıklar, kazalar ve yetersiz enerjiden kaynaklanan kusurlar nedeniyle Danfoss siparişleri iptal etme veya Ürün teslimatını askıya alma hakkına sahiptir ve yukarıda sayılanların olması halinde yükümlü değildir. Bu maddede bahsi geçen durumların meydana gelmesi halinde Müşteri'nin sözleşme hakları askıya alınır veya geçersiz olur. Bu tür durumlar yüzünden teslimatların iptal edilmesi veya gecikmesi durumunda Müşteri herhangi bir hak veya hasar iddiasında bulunma hakkına sahip değildir.

19. Global Kompakt

Danfoss, Birleşmiş Milletler Global Kompakt girişimine katılmıştır. Bu durum Danfoss'un insan hakları, çalışan hakları, çevre ve yolsuzluk hakkında 10 ilkeye uygun davranmayı taahhüt ettiği anlamına gelir. Bu ilkeler, www.danfoss.com adresinde görülebilecek "Danfoss Tedarikçiler için Davranış Kuralları" içinde listelenmiştir. Dolayısıyla, Danfoss Müşteriyi bu temel ilkelere uymaya teşvik eder. Global Kompakt hakkında daha fazla bilgi <http://www.unglobalcompact.org> adresinde bulunabilir.

20. Kısmi Geçersizlik

Bu Koşullar içindeki bir veya daha fazla hüküm ve koşulların geçerliliğini kaybetmesi, kullanılamaz, yasadışı ve uygulanamaz hale gelmesi durumunda, diğer tüm koşul ve hükümlerin geçerliliği, uygulanabilirliği, yasallığı veya kullanılabilirliği bu durumdan etkilenmez veya azalmaz.

21. Geçerli kanun ve Anlaşmazlıklar

Taraflar arasında, işbu hükümlere tabi bir satın alma sözleşmesinden kaynaklanan veya ona bağlantılı olarak ortaya çıkacak uyuşmazlıklarda, kanunlar ihtilafı hükümleri hariç tutularak (CISG) Uluslararası Taşınır Mal Satımına İlişkin Birleşmiş Milletler Sözleşmesi de dâhil olmak üzere Türk Hukuku uygulanacaktır. Taraflarca kendi aralarında çözümlenemeyen işbu hükümlere tabi bir satın alma sözleşmesi kaynaklı veya ona bağlantılı bir uyuşmazlık vukuu bulunduğu takdirde Paris Milletlerarası Ticaret Odası Tahkim Kuralları'na (Kurallar) başvurulacak ve bu kurallar uyarınca atanacak bir veya birden fazla hakem marifetiyle uyuşmazlık çözümlenecektir. Taraflardan her biri, Tahkim başvurusunda bulunmadan önce ve/veya Tahkim davası süresince geçici veya ihtiyati tedbir veya her türlü başkaca geçici önlemleri ilgili ülkenin devlete bağlı resmi mahkemeleri nezdinde talep etme hakkına sahiptir. Taraflar her türlü tahkim kararının tenfizini yetkili mahkemelerden isteyebilirler. Tahkim mahkemesinin yeri Danimarka Kopenhag'dır. Taraflarca aksi kararlaştırılmadıkça tahkim sürecinde kullanılacak dil İngilizcedir. Tahkim süreci ve tahkim kararları gizli olup, her iki taraftaki ilgili kişiler bu gizliliği taahhüt etmişlerdir.

Danfoss, 2007-12

doubt or suspicion that the Products can be used for the purposes mentioned in the preceding paragraph. If Customer receives knowledge of or suspects that the conditions in this clause have been violated. Customer shall immediately inform Danfoss.

18. Force Majeure

Danfoss is entitled to cancel orders or suspend delivery of Products and shall not be liable for any non-delivery, faulty or delayed delivery which partly or wholly is caused by circumstances beyond Danfoss' reasonable control, including, but not limited to riots, civil unrest, war, terrorism, fire, insurrection, requisition, seizure, embargo or defects or delays in deliveries by sub-contractors, strikes, lockouts, slow downs, lack of transportation, scarcity of materials, sickness accidents in product testing, and insufficient supplies of energy. Any of Customer's contractual rights are suspended or become void in any such circumstances referred to in this clause. Customer is not entitled to any kind of damages or to make a claim whatsoever in case of cancellation or delayed delivery due to such circumstances.

19. Global Compact

Danfoss has joined the United Nations' Global Compact initiative which means that Danfoss has undertaken to live up to 10 principles on human rights, employees' rights, the environment and corruption. These principles are listed in "Danfoss Code of Conduct for Suppliers" to be seen on www.danfoss.com Therefore Danfoss encourages Customer to comply with these fundamental principles. For further information on Global Compact: <http://www.unglobalcompact.org>

20. Partial Invalidity

If one or more of the terms and conditions in these Terms or any part of a term is deemed invalid, unenforceable, illegal or inoperable, the validity, enforceability, legality or operability of all further terms and conditions shall not be affected or diminished thereby.

21. Governing law and Disputes

Any dispute between the parties arising from or in connection with a purchase agreement governed by these Terms shall be governed by Turkish law including the United Nations' Convention for the International Sale of Goods (CISG), with the exception of the conflict of law provisions. Any dispute arising from or in connection with a purchase agreement governed by these Terms and which the parties themselves are unable to resolve shall be referred to and settled by arbitration under the Rules of Arbitration of the International Chamber of Commerce, Paris ("Rules") by one or more arbitrators appointed in accordance with said Rules. Either party shall be entitled to seek injunctive or interim relief or any other temporary measures. The parties may refer the enforcement of any arbitral award to any competent court. The seat of arbitration shall be Copenhagen, Denmark. English shall be the language to be used in the arbitration proceedings unless otherwise agreed between the parties. The arbitration proceedings and the arbitral award shall be confidential and involved persons on both sides are pledged to secrecy.

Danfoss, 2007-12

Hızlı
Kolay
İlgili
Müşteri
Deneyimi

Müşteri Hizmetleri Merkezi ile İşinizi Kolaylaştırın

- 4 lokasyondan (İstanbul, Dubai, Johannesburg, Elancourt) 65'ten fazla ülkeye hizmet
- Farklı saat dilimlerine göre, 4 farklı dil kullanımı (Türkçe, Arapça, İngilizce, Fransızca)
- Zamanında çözüm sağlayan, kayıtlı ve ölçümlenebilen hizmet anlayışı
- Alanında uzman, müşteriye özel temsilciler
- Acil talep durumunda, mesai saatleri dışında dahi teknik desteğe ulaşılabilirlik
- Sesli mesaj bırakma imkanı

Telefon : +90 216 900 29 29
Website : www.danfoss.com.tr
E-mail : danfoss@danfoss.com.tr
Sipariş : siparis@danfoss.com.tr

ENGINEERING
TOMORROW

Danfoss

ENGINEERING
TOMORROW

Danfoss

Danfoss Otomasyon ve Kontrol Ürünleri Tic. Ltd. Şti.

AND Plaza İçerenköy Mah. Umut Sok. 12/15
34752 Ataşehir-İstanbul / Turkey

Tel: +90 216 600 50 50 - Fax: +90 216 600 50 60
www.danfoss.com.tr - danfoss@danfoss.com.tr